

# Bambusjalousie 25

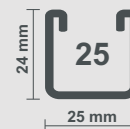

Lamellenbreite

**25**  
mm



## Holzjalousie Standard mit klassischer Bedienung

Kleinste Breite der Jalousie	400
Größte Breite der Jalousie	1800
Größte Höhe der Jalousie	2600
Größte Fläche der Jalousie	4,50 m <sup>2</sup>
Seitenführung Edelstahldraht	ja

## Pakethöhen (mm)

Lamellenbreite	Jalousiehöhe (mm)			
	1000	1500	2000	2600
25 mm	189	264	339	429
Farben gemäß Farbkarten				

## Leistungsverzeichnis

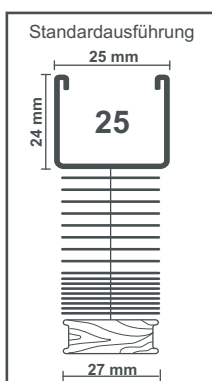

**Oberschiene:** U-Profil aus Stahl, Breite 25 mm, Höhe 24 mm, mit abgerundeten Kanten, 0,50 mm stark, einbrennlackiert. Farbton auf die Lamellen abgestimmt. Endkappen innenliegend aus Kunststoff, transparent. Mit passender Holzblende und Magnetbefestigung. Siehe Farbkarten.

**Unterschiene:** Profil aus Holz, Breite 27 mm, Höhe 15 mm. Farbton auf die Lamellen abgestimmt. Siehe Farbkarten.

**Lamellen:** Breite 25 mm, Stärke 2,00 mm.

**Zugschnur:** Die Zugschnur besteht aus einem vorgeschrumpten, alterungsbeständigem, hochfestem, farblich abgestimmten 1,40 mm Polyestergergarn.

**Bedienung:** Anordnung der Schnur und des Wendegetriebes wahlweise rechts, links oder getrennt. Wenden der Lamellen in beide Richtungen, mittels seitlich angebrachten Wendestabes aus Holz. Der Aufzug und das Arretieren der Lamellen, erfolgt mittels seitlich angebrachter Aufzugschnur.

**Befestigung:** Als Standard werden Kombiträger (Code 402) geliefert.

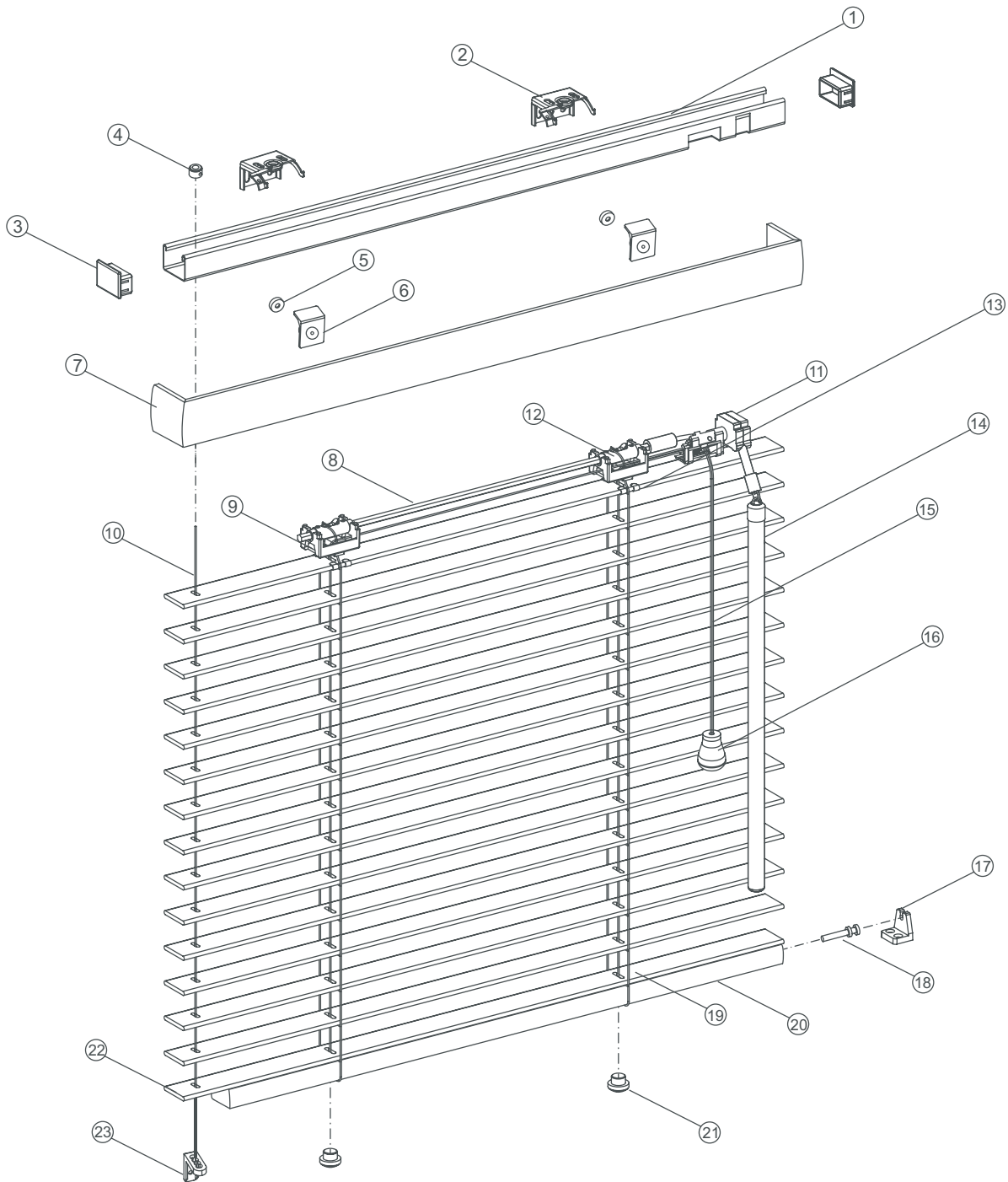

- |                                    |                                    |                             |
|------------------------------------|------------------------------------|-----------------------------|
| ① Oberschiene 25 x 25 mm           | ⑪ Wendegetriebe                    | ⑳ Knopf für Unterleiste     |
| ② Universal Wand- und Deckenträger | ⑫ Schnurwickelrolle                | ㉑ Holzlamelle               |
| ③ Endkappe                         | ⑬ Clip                             | ㉒ Befestigung für Spannseil |
| ④ Haltering für Spannseil          | ⑭ Holzwendestab                    |                             |
| ⑤ Magnet für Blende                | ⑮ Zugschnur                        |                             |
| ⑥ Halter für Blende                | ⑯ Schnurgriff                      |                             |
| ⑦ Holzblende                       | ⑰ Halter für Verspannung ohne Seil |                             |
| ⑧ Wendewelle                       | ⑱ Stift für Verspannung            |                             |
| ⑨ Bock für Rolle                   | ㉓ Leiterband                       |                             |
| ⑩ Seil für Verspannung             | ㉔ Unterleiste Holz                 |                             |

Diese Jalousie wird standardmäßig mit gerader Blende geliefert.

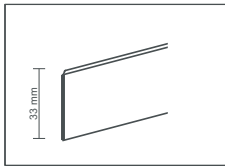

Holzblende Front gerade

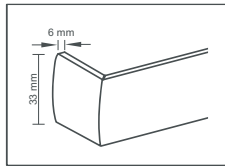

Holzblende mit Ecke  
Aufpreis 15,50 €

Standard- Zubehör wahlweise im Preis enthalten:

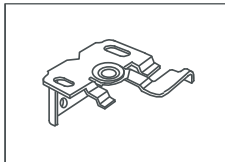

Universal Träger Wand-  
und Deckenmontage  
Oberschiene 25  
silber Code 402

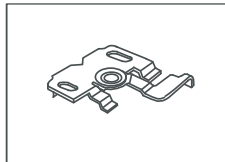

Deckenträger  
Oberschiene 25  
silber Code 404

Bei Seitenführung wahlweise im Preis enthalten:

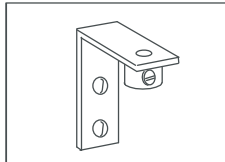

Spannwinkel mit  
Feststellring  
silber Code 431  
weiß Code 430

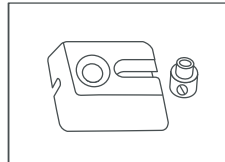

Spannsockel mit  
Schraube  
für Seitenführung  
transparent Code 415

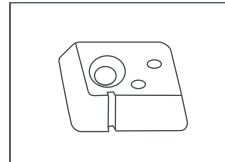

Spannsockel ohne  
Schraube  
für Seitenführung  
transparent Code 416

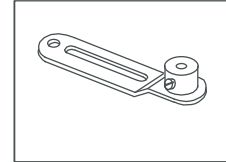

Spannbock  
silber Code 433  
weiß Code 432

Zubehör mit Mehrpreis:

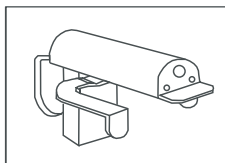

Klemmträger oben  
Oberschiene 25  
weiß Code 417  
Aufpreis 8,20 €

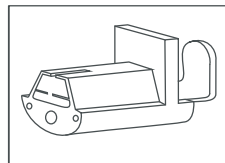

Klemmträger unten  
weiß Code 421  
Aufpreis 8,20 €

Bedienvarianten

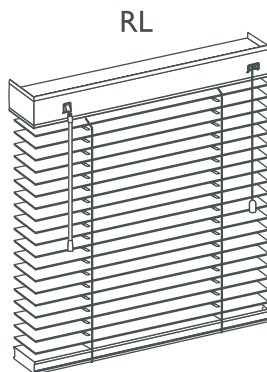

Schnurauzug Rechts  
Schnurwindung Links

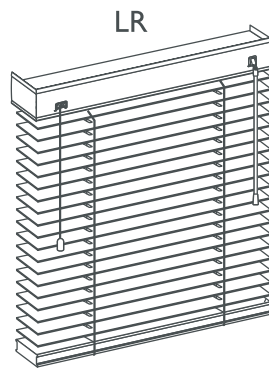

Schnurauzug Links  
Schnurwindung Rechts

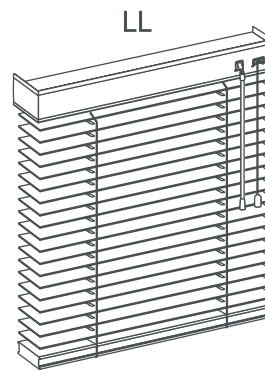

Schnurwindung Links  
Schnurauzug Links

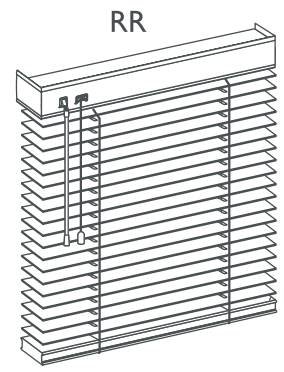

Schnurauzug Rechts  
Schnurwindung Rechts

Bei Anlagen bis 350 mm Breite, Bedienung nur LR oder RL möglich.

Preise für Sondergrößen auf Anfrage. Alle Jalousien sind Maßanlagen und können deshalb nicht umgetauscht oder zurückgenommen werden. Technische Änderungen vorbehalten.