

Durach

Sonnenschutz | Blendschutz | Raumakustik
www.durach.com

Inbetriebnahme & Einstellanleitung

Stand: Oktober 2018

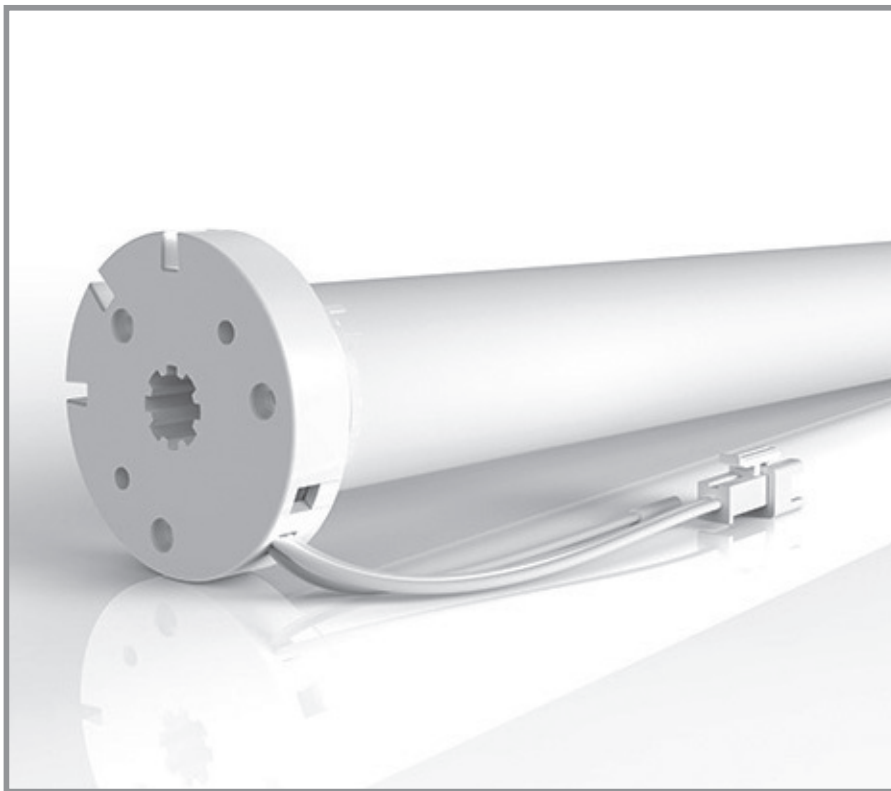

Elektromotor mit Akkuantrieb

Modell E 120

Modell E 64

Inbetriebnahme & Einstellanleitung

1. Laden des Motors	Seite 2
2. Inbetriebnahme	Seite 2
3. Individuelle Einstellungen	
3.1 Handsender mit Motor verbinden	Seite 3
3.2 Überprüfung / Änderung der Drehrichtung	Seite 3
3.3 Endposition	Seite 4
3.4 Endposition verändern	
3.4.1 Obere Endposition verändern	Seite 5
3.4.2 Untere Endposition verändern	Seite 5
3.5 Kanäle programmieren	
3.5.1 Kanäle kopieren	Seite 6
3.5.2 Kanäle löschen	Seite 7
3.6 „Favorite Position“	
3.6.1 „Favorite Position“ einstellen	Seite 8
3.6.2 „Favorite Position“ anfahren	Seite 9
3.6.3 „Favorite Position“ löschen	Seite 9
3.7 Auf Werkseinstellung zurücksetzen	Seite 10
4. Handsender	
4.1 Batteriewechsel	Seite 11
4.2 Fernbedienung	Seite 11
4.3 Level-Kontrolle	Seite 11
4.4 Einstellung Kanäle	Seite 12
4.5 Gruppenkanal „0“	Seite 13
4.6 Nicht verwendete Kanäle ausblenden	Seite 13

1. Laden des Motors

Dieser Motor verfügt über einen integrierten 12V Lithium-Ionen-Akku mit integrierter Ladefunktion.

Max Leistung zum Aufladen: 12,6V / 1000mAh.

- ▶ Vor dem ersten Gebrauch Motor 6 h laden.
Verwenden Sie das Original-Ladekabel.

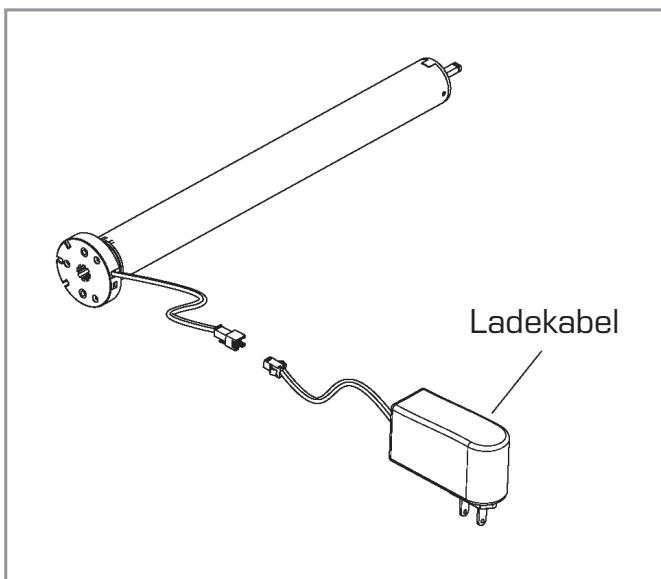



Stellen Sie sicher, dass das Kabel sich frei bewegen kann.

Stellen Sie sicher, dass die Antenne frei und nicht in der Welle steckt.

2. Inbetriebnahme

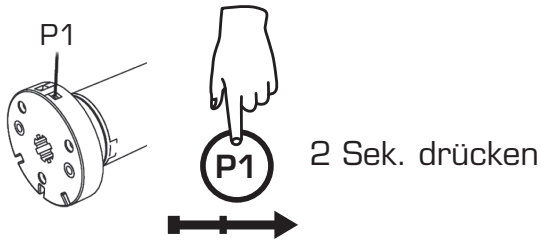
Wichtig: Der Motor ist bei Auslieferung bereits voreingestellt!

	Motorreaktion:  1x Beep  1x kurze Auf-/Abbewegung
---	--

3. Individuelle Einstellungen

3.1 Handsender mit Motor verbinden

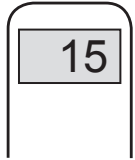

Wählen Sie auf dem Handsender einen Kanal aus



Wichtig!

Informationen zur Kanalauswahl finden Sie in der Bedienungsanleitung des Handsenders (Seite 11).

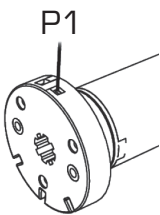

2 Sek. drücken

Motorreaktion:

1x Ext. Beep

1x kurze Auf-/Abbewegung

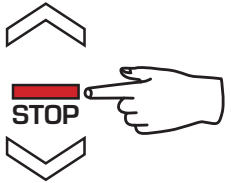

2 Sek. drücken

Motorreaktion:

3x Beep

2x kurze Auf-/Abbewegung



Der Motor ist nun im Einstellmodus und bereit für die Endlagen-Einstellung.

3.2 Überprüfung / Änderung der Drehrichtung

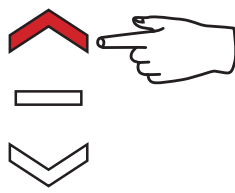
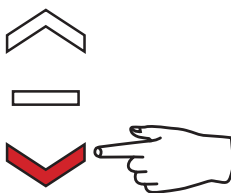

Um die Drehrichtung zu prüfen erst runter und dann hoch Taste drücken.



Achtung!

Sollte der Motor falsch eingestellt sein, kann es zu Schäden im Behang kommen.

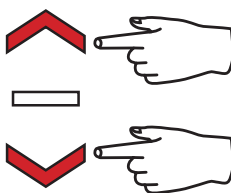

Tastenfunktion tauschen:

Beide Tasten gleichzeitig
2 Sek. drücken

Motorreaktion:

1x kurze Auf-/Abbewegung



Achtung!

Das Tauschen der Tastenfunktion ist nur im Einstellmodus möglich.

3.3 Endposition

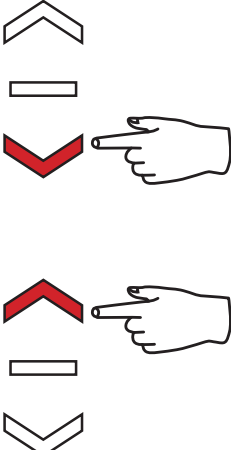

Fahren Sie den Behang runter oder hoch in die gewünschte Endlage.

Wichtig!
Vor der Endlageneinstellung muss der Behang bewegt werden.

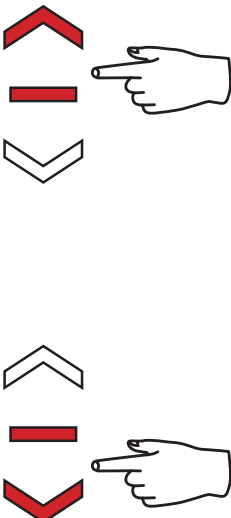

Obere Endlage mit Taste **Hoch und Stop** bestätigen.
5 Sek. drücken

Motorreaktion:
3x Beep
↓↑ 1x kurze Auf-/Abbewegung

Untere Endlage mit Taste **Runter und Stop** bestätigen.
5 Sek. drücken

Wichtig!
Nach der Endlageneinstellung beendet der Motor automatisch den Einstellmodus.



Die Einstellung ist nun komplett.

3.4 Endposition verändern

3.4.1 Obere Endposition verändern

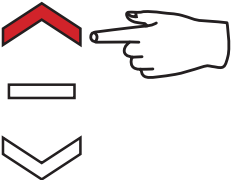

Obere Endposition
anfahen



Hoch + Stop Taste
gleichzeitig
5 Sek. drücken





Motorreaktion:
 **1x** Ext. Beep
 **2x** kurze Auf-/Abbewegung

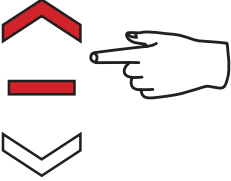

Gewünschte
neue obere
Endposition
anfahen



Hoch und Stop Taste
gleichzeitig
5 Sek. drücken

Motorreaktion:
   **3x** Beep
 **2x** kurze Auf-/Abbewegung

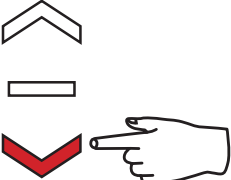

3.4.2 Untere Endposition verändern



Untere Endposition
anfahen



Runter + Stop Taste
gleichzeitig
5 Sek. drücken

Motorreaktion:
 **1x** Ext. Beep
 **2x** kurze Auf-/Abbewegung

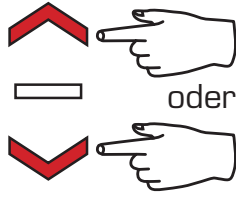

Gewünschte
neue obere
Endposition
anfahren

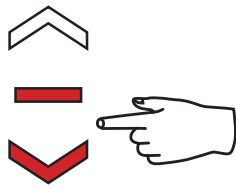

Runter + Stop Taste
gleichzeitig
5 Sek. drücken

Motorreaktion:



3x Beep



2x kurze Auf-/Abbewegung

3.5 Kanäle programmieren

3.5.1 Kanäle kopieren

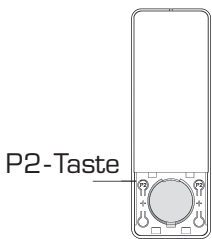

Bestehender
Kanal auswählen

2 Sek. drücken

Motorreaktion:



1x Beep



1x kurze Auf-/Abbewegung

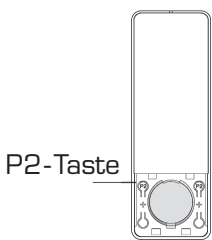

Wiederholen

2 Sek. drücken

Motorreaktion:



1x Beep



1x kurze Auf-/Abbewegung

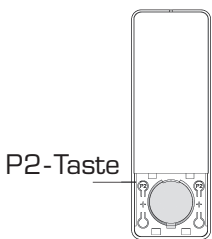

Leerer Kanal
auswählen

2 Sek. drücken

Motorreaktion:





























3x Beep



2x kurze Auf-/Abbewegung

3.5.2 Kanäle löschen

Wichtig! Wurde zuvor ein Kanal kopiert (Punkt 3.5.1) starten Sie direkt bei Schritt 4 (siehe unten)

Schritt 4	 P2-Taste	 P2 2 Sek. drücken	Kanal der NICHT gelöscht werden soll auswählen	Motorreaktion:  1x Beep  1x kurze Auf-/Abbewegung
	 P2-Taste	 P2 2 Sek. drücken	Wiederholen	Motorreaktion:  1x Beep  1x kurze Auf-/Abbewegung
	 P2-Taste	 P2 2 Sek. drücken	Kanal der gelöscht werden soll auswählen	Motorreaktion:  3x Beep   2x kurze Auf-/Abbewegung
	 P2-Taste	 P2 2 Sek. drücken	Kanal der gelöscht werden soll auswählen	Motorreaktion:  1x Beep  1x kurze Auf-/Abbewegung
	 P2-Taste	 P2 2 Sek. drücken	Wiederholen	Motorreaktion:  1x Beep  1x kurze Auf-/Abbewegung
	 P2-Taste	 P2 2 Sek. drücken	Kanal der NICHT gelöscht werden soll auswählen	Motorreaktion:  3x Beep   2x kurze Auf-/Abbewegung
	 P2-Taste	 P2 2 Sek. drücken		

3.6 Favorite Position

3.6.1 Favorite Position einstellen

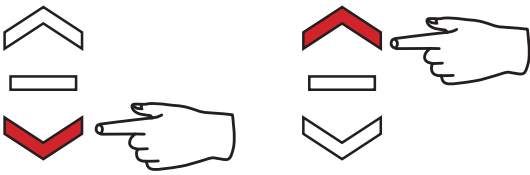

Behang in die gewünschte Position fahren.

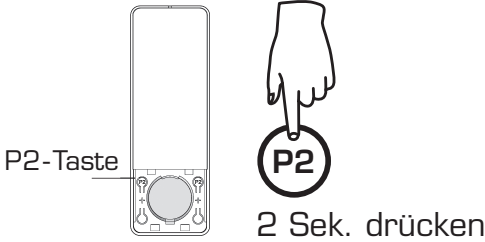

Motorreaktion:
1x Beep
1x kurze Auf-/Abbewegung



Motorreaktion:
1x Beep
1x kurze Auf-/Abbewegung



Motorreaktion:
3x Beep
2x kurze Auf-/Abbewegung

3.6.2 Favorite Position anfahren

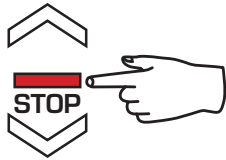

2 Sek. drücken

3.6.3 Favorite Position löschen

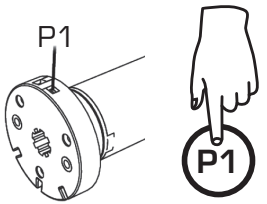

2 Sek. drücken

Motorreaktion:

 1x Beep

 1x kurze Auf-/Abbewegung



2 Sek. drücken

Motorreaktion:

 1x Beep

 1x kurze Auf-/Abbewegung



erneut
2 Sek. drücken

Motorreaktion:

 1x Ext. Beep

 1x kurze Auf-/Abbewegung

3.7 Auf Werkseinstellung zurücksetzen

Ruhemodus

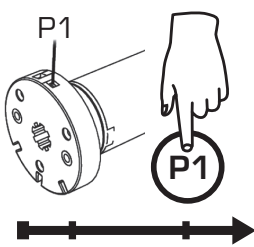

6 Sek.
drücken

Motorreaktion:

- ↓↑ 1x kurze Auf-/Abbewegung
-)))))) 2x Beep
- ↓↑ 1x kurze Auf-/Abbewegung

Drehrichtung

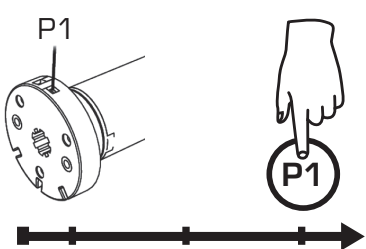

10 Sek.
drücken

Motorreaktion:

- ↓↑ 1x kurze Auf-/Abbewegung
- ↓↑ 1x kurze Auf-/Abbewegung
-))))))))) 3x Beep
- ↓↑ 1x kurze Auf-/Abbewegung

Auf Werkseinstellung zurücksetzen

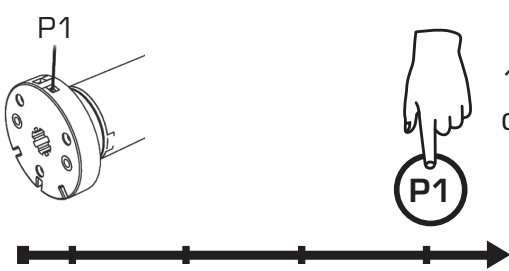

14 Sek.
drücken

Motorreaktion:

- ↓↑ 1x kurze Auf-/Abbewegung
- ↓↑ 1x kurze Auf-/Abbewegung
- ↓↑ 1x kurze Auf-/Abbewegung
-)))))))))))) 4x Beep
- ↓↑ 1x kurze Auf-/Abbewegung

4. Handsender

4.1 Batteriewechsel

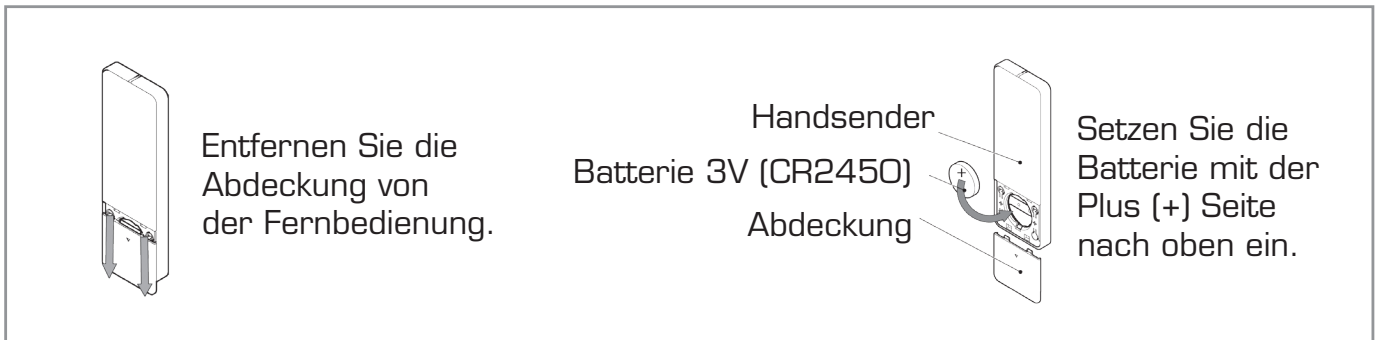

4.2 Fernbedienung

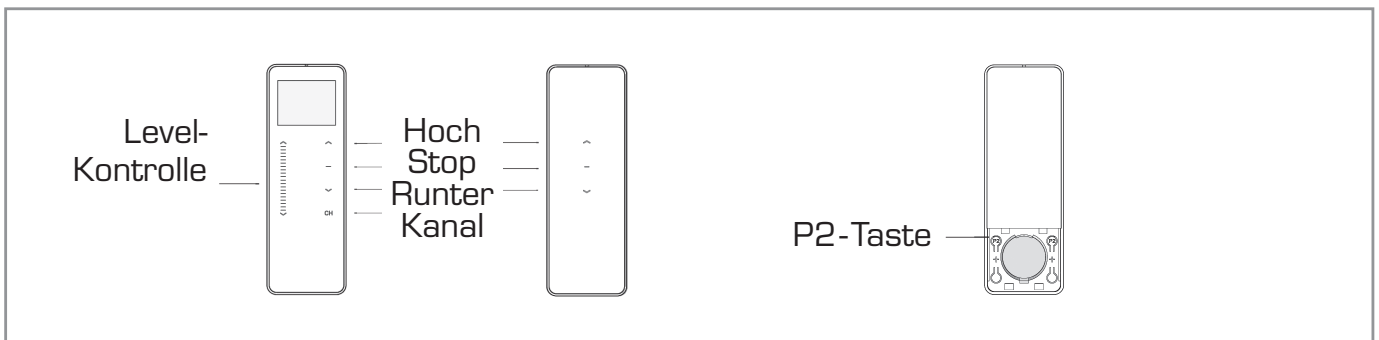

4.3 Level-Kontrolle

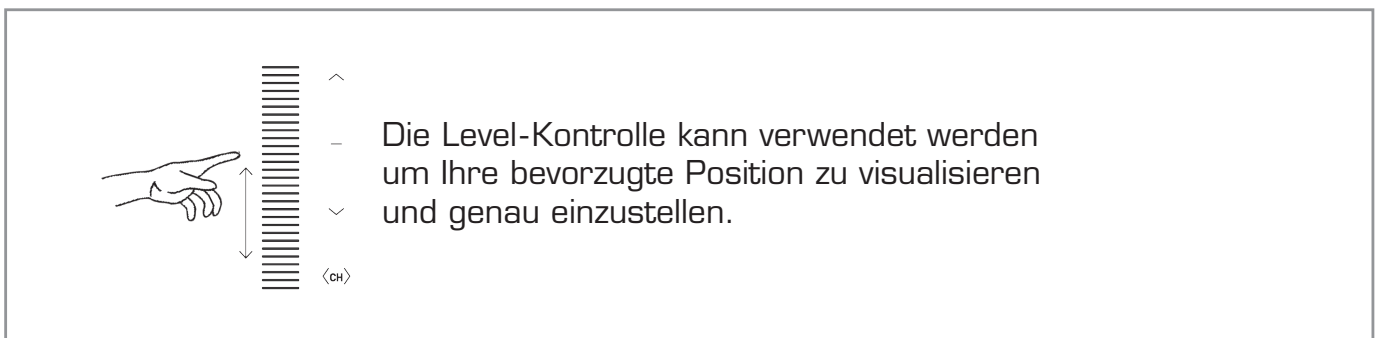

4.4 Einstellung Kanäle

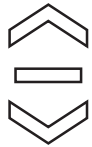

CH  CH-Taste drücken

Rückmeldung:
Bildschirm beginnt
zu blinken.

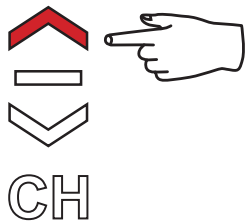

oder

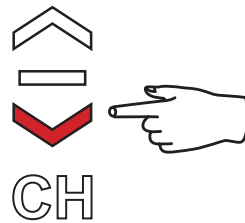

Drücken Sie innerhalb
von 4 Sek. nach oben
oder nach unten um
den Kanal zu wechseln.

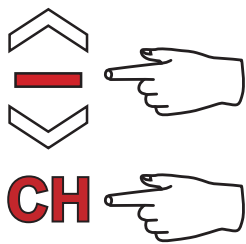

Drücken Sie die CH
oder die Stop Taste
um den Kanal zu
bestätigen.



Achtung!
Wenn man innerhalb
von 4 Sek. keine Taste
drückt wird der Kanal
automatisch bestätigt.

4.5 Gruppenkanal „0“

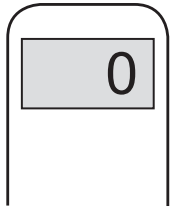

Der Kanal „0“ ist als Gruppenkanal aller einprogrammierten Motoren voreingestellt.

4.6 Nicht verwendete Kanäle ausblenden

Ihr Mehrkanal-Handsender kann so konfiguriert werden, dass Sie zwischen 1 und 15 Kanäle haben. Sie können je nach Bedarf ausgeblendet werden.



5 Sek. drücken

CH



gedrückt halten

Rückmeldung:
Kanal 15 blinkt.

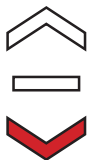

CH



gedrückt halten

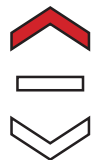

CH



gedrückt halten

Wählen Sie den letzten Kanal aus der eingebliendet sein soll.



5 Sek. drücken
um zu bestätigen

CH



gedrückt halten

Rückmeldung:
Blinken stoppt.