

Plissee – Modell P-2022

Doppelt verspanntes Plissee
inkl. Klebtechnik

Vorbereitung

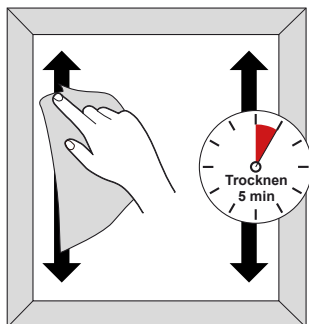

Die Fensterscheibe reinigen
und 5 Minuten trocknen lassen.

Montagehinweise

1

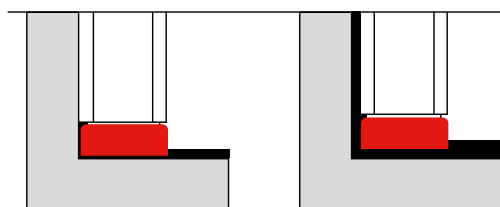
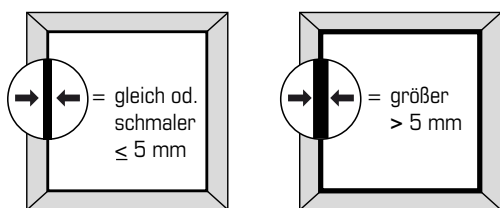

2

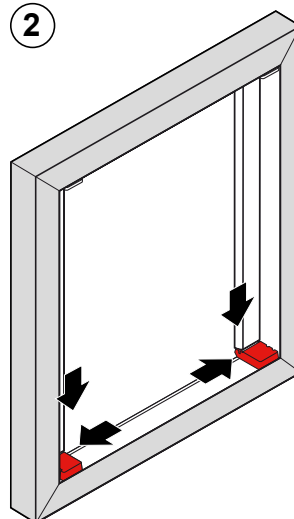

Zum Finden der
Montageposition,
Schiene nach links
unten bis Anschlag
schieben.

Bei „gleich oder
schmaler $\leq 5\text{ mm}$ “
ist **kein Spalt** sichtbar.

Bei „größer $> 5\text{ mm}$ “
ist **ein Spalt** sichtbar.

3

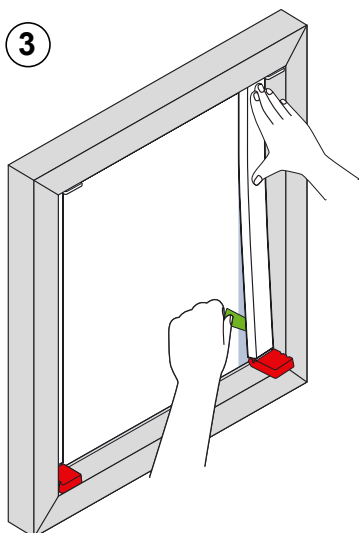

Schiene in der richtigen
Montageposition halten,
Wachspapier unten
5 cm ablösen.

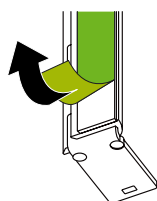

4

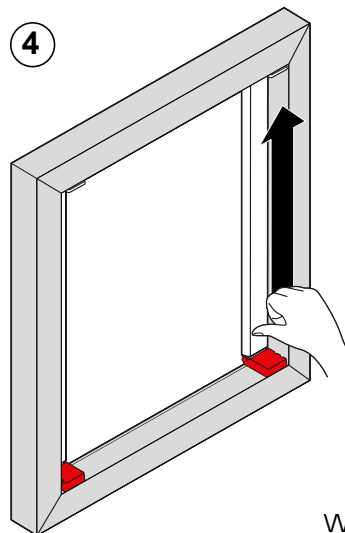

Die Schiene von unten
nach oben an das
Fenster drücken.

Weiter auf der Rückseite →

Montage der Anlage

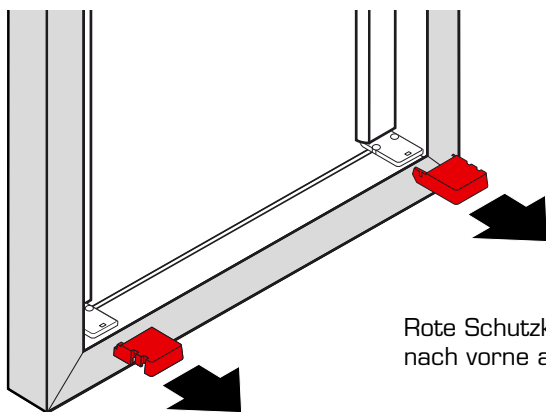

Rote Schutzkappen nach vorne abziehen.

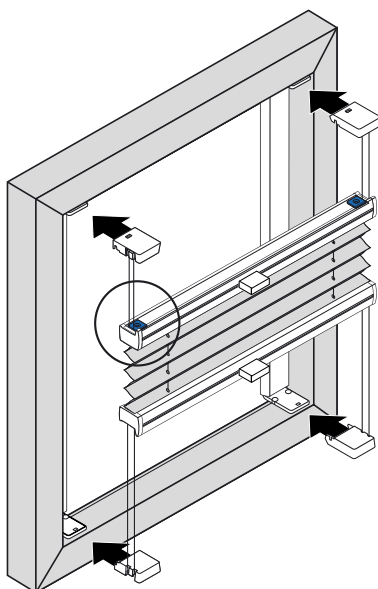

Montieren Sie die Anlage so, dass die sichtbaren Magnete nach oben zeigen. Spannfüße rasten hörbar ein.

①

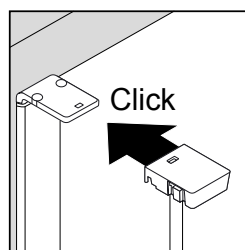

②

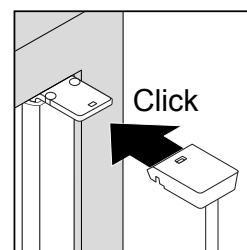

③

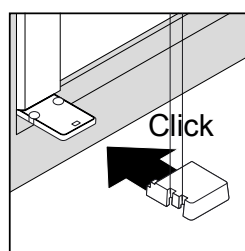

④

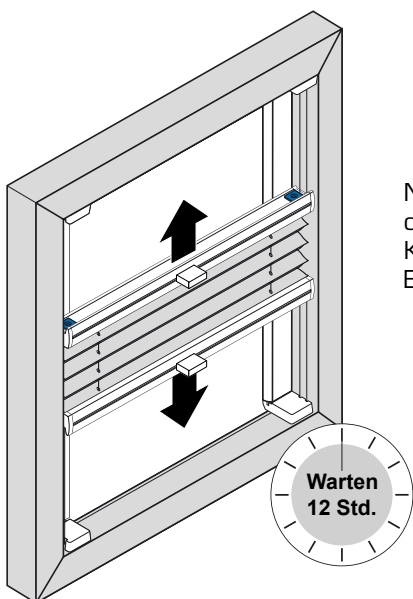
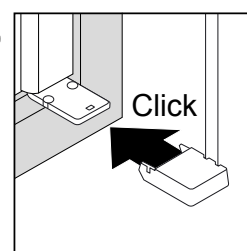

Nach Montage der Klebeleisten ca. 12 Stunden warten, bis die Klebeverbindung optimalen Halt bietet. Erst dann kann die Anlage bedient werden.