

Montageanleitung

Akkurollo Modell E-120 / E-120-S

- ① Träger fachgerecht und waagrecht an Decke oder Wand montieren.

Träger E-120

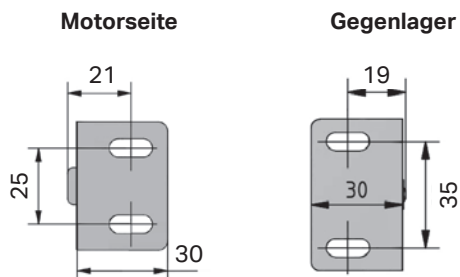

Ansicht von oben

- ② Rollowelle auf Motorseite einhängen. Anschließend den Lagerstift auf der Gegenseite durch Drehen am Kunststoffrad im Träger versenken. Hierbei bitte darauf achten, dass der Lagerstift ganz ausgefahren ist.

1. Die Rollowelle **mit der Schutzfolie** in die Träger einhängen.
2. Gelbe Hinweis-Etiketten entfernen.

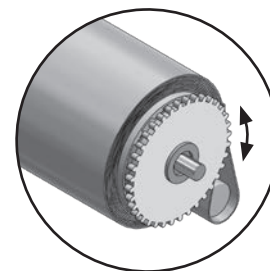
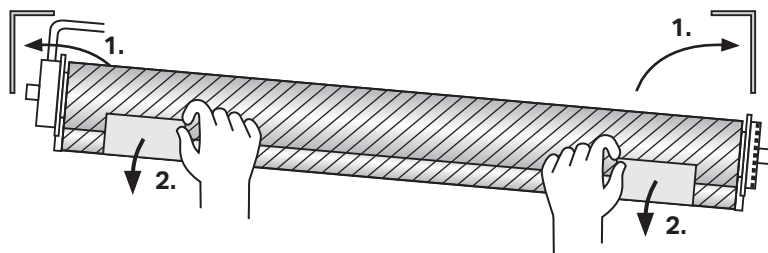

Zur Montage und Demontage des Rollos transparentes Kunststoffrad drehen.

- ③ Die Schutzfolie mit dem Foliemesser entfernen.

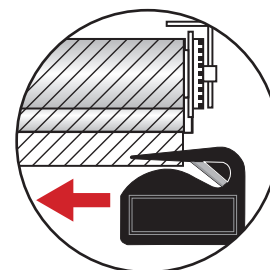
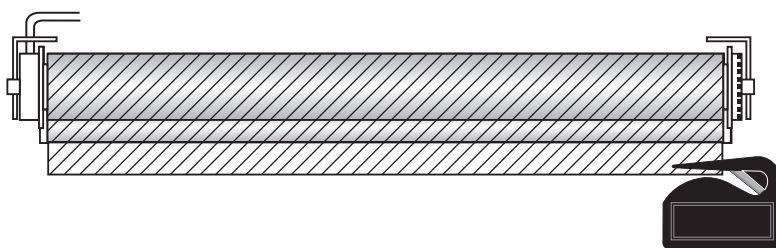

Hinweise:

1. Rollo bitte auf sicheren Halt prüfen.
2. Rollowelle darf nicht zwischen den Trägern eingeklemmt sein.
3. Der Fahrweg für den Behang muss jederzeit frei sein.
4. Seilführung (siehe Rückseite).

Seilverspannung Träger E-120

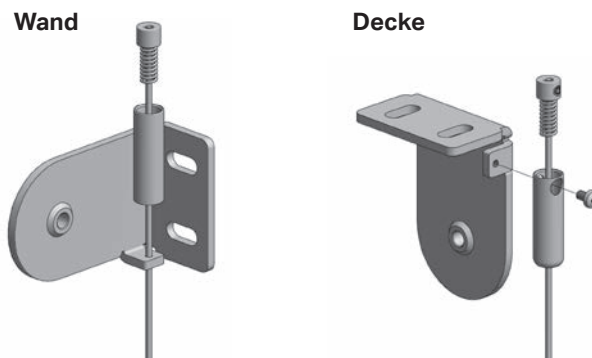

Hinweis für Seilführung

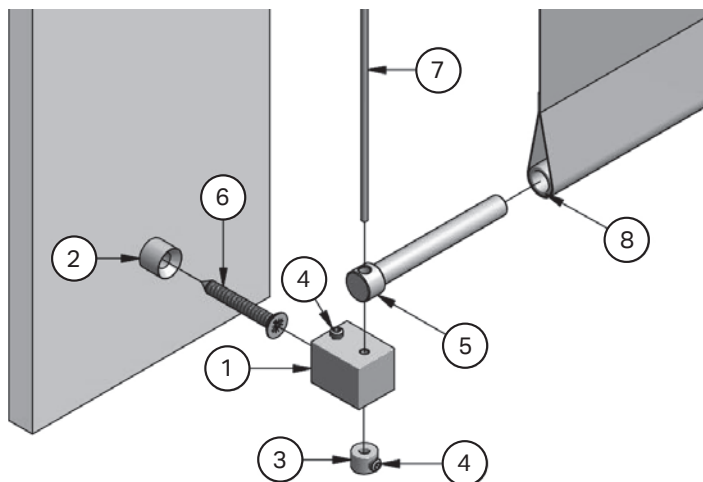

Systematik Seilverspannung - Wandmontage - Standard:

- Montagehülse (2) mit geeignetem Befestigungsmittel (6) (nicht im Lieferumfang enthalten) montieren. Montageposition entsprechend der Anlagenhöhe festlegen.
- Seil (7) durch Führungsbolzen (5) und Montagewürfel (1) führen.
- Führungsbolzen (5) in innenliegenden Fallstab (8) einführen.
- Uni-Stopring (3) von unten auf das Seil (7) schieben und auf entsprechender Höhe mit M4 x 4 (4) fixieren.
- Montagewürfel auf Montagehülse schieben und mit M4 x 4 (4) fixieren.
- Seil (7) (Lieferlänge = Anlagenhöhe + 15 cm) nach Montage entsprechend einkürzen.

Elektroanschluss:

Bitte beachten Sie die beiliegende Anschluss- und Einstellanleitung.

Transportsicherung / Schlafmodus:

Diese Funktion wird verwendet, um die Funkübertragung zu deaktivieren, um während des Versands, oder wenn das Produkt längere Zeit nicht verwendet wird (Lagerung), den Akku zu schonen.

Deaktivierung:

Zum Deaktivieren der Transportsicherung bzw. des Schlafmodus stecken Sie entweder das Ladekabel ein, oder betätigen Sie die Programmieraste am Motor.

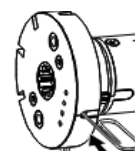

Aktivierung:

Zum Aktivieren der Transportsicherung bzw. des Schlafmodus drücken Sie zuerst die rote Programmieraste auf der Rückseite Ihres Handsenders. Halten Sie nun gleichzeitig die Tasten AUF, MY und AB auf Ihrer Fernbedienung gedrückt, bis der Behang eine kurze Auf- und Abbewegung ausführt und die grüne LED 5x blinkt.

