

TECHNIK



PLISSEE

OBERFLÄCHEN FÜR PROFILE UND ALUMINIUMGRIFFE



Weiß (RAL 9016)



Silber (alu eloxiert)



Dunkelgrau (DB703)

Abbildungen können vom Original abweichen, weitere Profilfarben auf Anfrage

PRODUKTDDETAIL MAGNETFUNKTION



Bei den Modellen P-2021, P-2022, P-2023, P-2024 und P-2025 ist für zusätzlichen Halt in den oberen Fußplättchen eine Magnetfunktion integriert.

HINWEIS ZUR HINTERLÜFTUNG

Zur Hinterlüftung der Plisseeanlagen empfehlen wir einen zusätzlichen Abstand zwischen Glas und Stoffpaket:

Bitte prüfen Sie, ob ggf. Spezialgläser vorhanden sind, bei denen aufgrund der Herstelleranweisung größere Montageabstände berücksichtigt werden müssen. Gläser, die keine oder nur sehr geringe Wärmetransmission von innen nach außen zulassen, werden stärker erwärmt und sollten durch Distanzscheiben stärker hinterlüftet werden. Ggf. ist eine Montage vor dem Glasfalz auf dem Fensterrahmen zu empfehlen.

Stoffe	Senkrechtfenster	Dachfenster	Wintergarten
Blickdicht	min. 3 mm	min. 10 mm	siehe Seite 40
Abdunkelnd	min. 5 mm	min. 10 mm	

INHALT

VERSPANNT Modell P-2020 Modell P-2021 Modell P-2022 Modell P-2023 Modell P-2024	Seite 4
VERSPANNT MIT RAHMEN Modell P-2025	Seite 9
SCHNURZUG Modell P-2010 Modell P-2011 Modell P-2012 Modell P-2013	Seite 10
KETTENZUG Modell P-2830 Modell P-2831	Seite 14
ELEKTRISCH Modell P-2835 Modell P-2836 Modell P-2837	Seite 16
DACHFENSTER Modell P-2040 Modell P-2041 Modell P-2042	Seite 19
WINTERGARTEN Modell P-2050 Modell P-2851 Modell P-2852	Seite 22
SONDERFORM SCHNURZUG + HALBKREIS Modell P-2060 Modell P-2061 Modell P-2062 Modell P-2085	Seite 26
SONDERFORM VERSPANNT Modell P-2070 Modell P-2071 Modell P-2072 Modell P-2073 Modell P-2074	Seite 30
AUFMASSHILFE	Seite 35
PFLEGEHINWEISE	Seite 42
KINDERSICHERHEIT	Seite 43
ELEKTROZUBEHÖR	Seite 44
STOFFKOLLEKTION	Seite 44
BESTELLFORMULAR	Seite 44
ALLGEMEINES	Seite 44

VERSPANNT

MIT RAHMEN

SCHNURZUG

KETTENZUG

ELEKTRISCH

DACHFENSTER

WINTERGARTEN

SONDERFORM

AUFMASSHILFE

HINWEISE

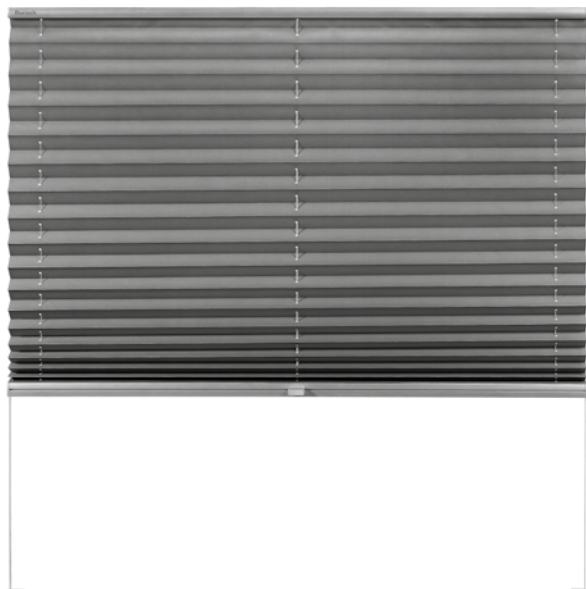

Anlage mit einfach verschiebbarem Behang für rechteckige, senkrechte Dreh-/Kippfenster bis max. 15° Flügelneigung, Türen, Schiebe- und Festelemente.

Die Bedienung erfolgt über einen hochwertigen Aluminium-Designgriff. Aufgrund der Verspannung bleibt der Behang in jeder gewünschten Position stehen.

Die Montage erfolgt mit Universalträgern und Fußplättchen (bei Wandmontage mit Wandträgern). Alternativ ist auch eine Montage mit Klemmträgern am Fensterrahmen möglich.

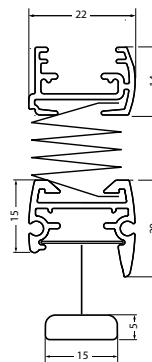

ABMESSUNGEN

Breite: 15 bis 150 cm
 Höhe: 10 bis 230 cm

PROFILFARBEN

Weiß (RAL 9016)
 Silber (alu eloxiert)
 Dunkelgrau (DB703)
 andere Profilfarben auf Anfrage

ANLAGEN-/PAKETHOHE

50 cm
 100 cm
 150 cm
 200 cm
 250 cm

PLISSEE

4,0 - 5,0 cm
 4,5 - 6,0 cm
 5,0 - 7,5 cm
 5,5 - 8,5 cm
 6,0 - 10,0 cm

DUETTE®

4,5 - 6,5 cm
 5,5 - 9,5 cm
 6,0 - 12,0 cm
 7,0 - 14,0 cm
 7,5 - 15,0 cm

ZUBEHÖR



Universalträger

Art. Nr. P-9010
 serienmäßig enthalten



Fußplättchen

Art. Nr. P-9015 weiß
 Art. Nr. P-9016 grau
 Art. Nr. P-9017 DB703
 bei Deckenmontage
 serienmäßig enthalten



Fußplättchen schmal

Art. Nr. P-9020 weiß
 Art. Nr. P-9021 grau
 Art. Nr. P-9022 DB703



Klemmträger für Universalträger

Art. Nr. P-9030 weiß
 Art. Nr. P-9031 grau
 Art. Nr. P-9032 DB703



Klemmträger für Fußplättchen

Art. Nr. P-9035 weiß
 Art. Nr. P-9036 grau
 Art. Nr. P-9037 DB703



Spannschuhhalter für Fußplättchen bei Montage mit runden und schmalen Glasfalz (min. 9 mm)

Art. Nr. P-9060 weiß
 Art. Nr. P-9061 grau
 Art. Nr. P-9062 DB703



Wandträger

Art. Nr. P-9025 weiß
 Art. Nr. P-9026 grau
 Art. Nr. P-9027 DB703
 bei Wandmontage
 serienmäßig enthalten



Bedienstab mit Gelenk (inkl. 2x Wandhalter)

Art. Nr. P-9040 125 cm
 Art. Nr. P-9041 175 cm
 Art. Nr. P-9042 225 cm



Kopfteil für Bedienstab

Art. Nr. 1161



Ausgleichskeil transparent

Art. Nr. P-9009



Weitere Informationen:
durach.com/P-2020

Modell P-2021

Doppelt verspanntes Plissee

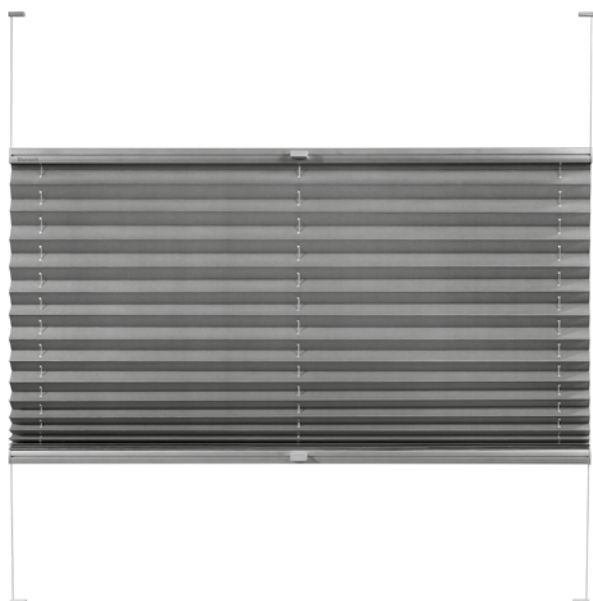

Anlage mit frei verschiebbarem Behang für rechteckige, senkrechte Dreh-/Kipfenster bis max. 15° Flügelneigung, Türen, Schiebe- und Festelemente.

Die Bedienung erfolgt über hochwertige Aluminium-Designgriffe. Aufgrund der Verspannung bleibt der Behang in jeder gewünschten Position stehen.

Die Montage erfolgt mit Fußplättchen (bei Wandmontage mit Wandträgern). Alternativ ist auch eine Montage mit Klemmträgern am Fensterrahmen möglich. Für zusätzlichen Halt ist in den oberen Fußplättchen eine Magnetfunktion integriert.

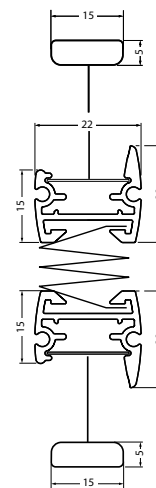

ABMESSUNGEN

Breite: 25 bis 150 cm
 Höhe: 10 bis 230 cm
 max. Fläche: 3 m² Plissee
 2,5 m² Duette /
 Blackout

PROFILFARBEN

Weiß (RAL 9016)
 Silber (alu eloxiert)
 Dunkelgrau (DB703)
 andere Profilarben auf Anfrage

ANLAGEN-/PAKETHOHE

50 cm
 100 cm
 150 cm
 200 cm
 250 cm

PLISSEE

4,0 - 5,0 cm
 4,5 - 6,0 cm
 5,0 - 7,5 cm
 5,5 - 8,5 cm
 6,0 - 10,0 cm

DUETTE®

4,5 - 6,5 cm
 5,5 - 9,5 cm
 6,0 - 12,0 cm
 7,0 - 14,0 cm
 7,5 - 15,0 cm

ZUBEHÖR



Fußplättchen

Art. Nr. P-9015 weiß
 Art. Nr. P-9016 grau
 Art. Nr. P-9017 DB703
 bei Deckenmontage
 serienmäßig enthalten



Fußplättchen schmal (keine Magnetfunktion)

Art. Nr. P-9020 weiß
 Art. Nr. P-9021 grau
 Art. Nr. P-9022 DB703



Spannschuhhalter für Fußplättchen bei Montage mit runden und schmalen Glasfalz (min. 9 mm)

Art. Nr. P-9060 weiß
 Art. Nr. P-9061 grau
 Art. Nr. P-9062 DB703



Wandträger

Art. Nr. P-9025 weiß
 Art. Nr. P-9026 grau
 Art. Nr. P-9027 DB703
 bei Wandmontage
 serienmäßig enthalten



Klemmträger für Fußplättchen

Art. Nr. P-9035 weiß
 Art. Nr. P-9036 grau
 Art. Nr. P-9037 DB703



Plissee - Montagehilfe (rot)

Art. Nr. P-9535



Bedienstab mit Gelenk (inkl. 2x Wandhalter)

Art. Nr. P-9040 125 cm
 Art. Nr. P-9041 175 cm
 Art. Nr. P-9042 225 cm



Kopfteil für Bedienstab

Art. Nr. 1161

Weitere Informationen:
durach.com/P-2021

VERSPANNT

MIT RAHMEN

SCHNURZUG

KETTENZUG

ELEKTRISCH

DACHFENSTER

WINTERGARTEN

SONDERFORM

AUFMASSHILFE

HINWEISE

Modell P-2022

Doppelt verspanntes Plissee inkl. Klebtechnik



Anlage mit frei verschiebbarem Behang für rechteckige, senkrechte Dreh-/Kippfenster bis max. 15° Flügelneigung, Türen, Schiebe- und Festelemente.

Die Bedienung erfolgt über hochwertige Aluminium-Designgriffe. Aufgrund der Verspannung bleibt der Behang in jeder gewünschten Position stehen.

Die Montage erfolgt mit selbstklebenden Profilen direkt auf der Glasscheibe. Bohrungen sind bei dieser Montageart nicht erforderlich. Für zusätzlichen Halt ist in den oberen Fußplättchen eine Magnetfunktion integriert.



ABMESSUNGEN

Breite: 25 bis 150 cm
Höhe: 10 bis 230 cm

max. Fläche: 3 m² Plissee
2,5 m² Duette /
Blackout

PROFILFARBEN

Weiß (RAL 9016)
Silber (alu eloxiert)
Dunkelgrau (DB703)
andere Profilfarben auf Anfrage

ANLAGEN-/PAKETHOHE PLISSEE

50 cm
100 cm
150 cm
200 cm
250 cm

DUETTE®

4,5 - 6,5 cm
5,5 - 9,5 cm
6,0 - 12,0 cm
7,0 - 14,0 cm
7,5 - 15,0 cm

ZUBEHÖR



Klebeleiste

Art. Nr. P-9510 weiß
Art. Nr. P-9511 grau
Art. Nr. P-9512 DB703
serienmäßig enthalten



Bedienstab mit Gelenk (inkl. 2x Wandhalter)

Art. Nr. P-9040 125 cm
Art. Nr. P-9041 175 cm
Art. Nr. P-9042 225 cm



Kopfteil für Bedienstab

Art. Nr. 1161



Weitere Informationen:
durach.com/P-2022

Modell P-2023

Doppelt verspanntes Plissee mit Seitenschiene zum Kleben

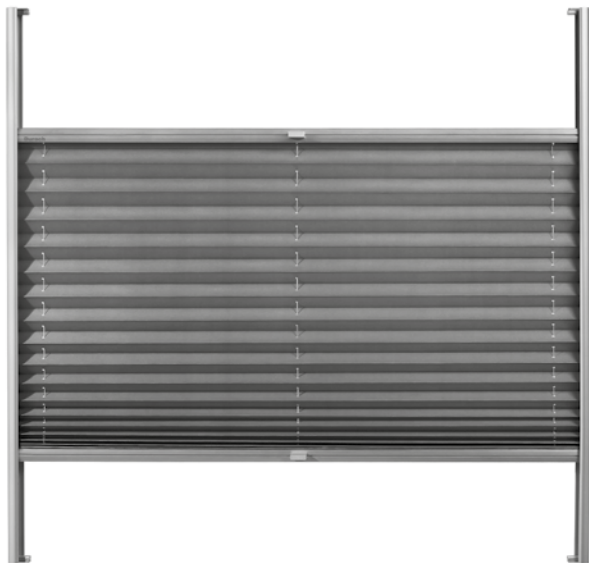

Anlage mit frei verschiebbarem Behang für rechteckige, senkrechte Dreh-/Kipfenster bis max. 15° Flügelneigung, Türen, Schiebe- und Festelemente.

Die Bedienung erfolgt über hochwertige Aluminium-Designgriffe. Aufgrund der Verspannung bleibt der Behang in jeder gewünschten Position stehen.

Die Montage erfolgt mit selbstklebenden U-Profilen seitlich im Rahmen. Bohrungen sind bei dieser Montageart nicht erforderlich. Für zusätzlichen Halt ist in den oberen Fußplättchen eine Magnetfunktion integriert.

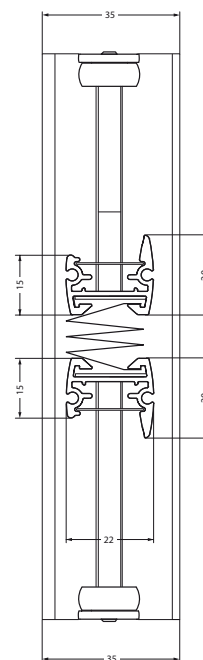
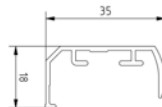

ABMESSUNGEN

Breite: 25 bis 150 cm
 Höhe: 10 bis 230 cm
 max. Fläche: 3 m² Plissee
 2,5 m² Duette /
 Blackout

PROFILFARBEN

Weiß (RAL 9016)
 Silber (alu eloxiert)
 Dunkelgrau (DB703)
 andere Profilfarben auf Anfrage

ANLAGEN-/PAKETHOHE

50 cm
 100 cm
 150 cm
 200 cm
 250 cm

PLISSEE

4,0 - 5,0 cm
 4,5 - 6,0 cm
 5,0 - 7,5 cm
 5,5 - 8,5 cm
 6,0 - 10,0 cm

DUETTE®

4,5 - 6,5 cm
 5,5 - 9,5 cm
 6,0 - 12,0 cm
 7,0 - 14,0 cm
 7,5 - 15,0 cm

ZUBEHÖR



Seitenführungsschiene

Art. Nr. P-9520 weiß
 Art. Nr. P-9521 grau
 Art. Nr. P-9522 DB703
 serienmäßig enthalten



Bedienstab mit Gelenk (inkl. 2x Wandhalter)

Art. Nr. P-9040 125 cm
 Art. Nr. P-9041 175 cm
 Art. Nr. P-9042 225 cm



Kopfteil für Bedienstab

Art. Nr. 1161



Weitere Informationen:
durach.com/P-2023

Modell P-2024

Doppelt verspanntes Plissee mit zwei Behängen

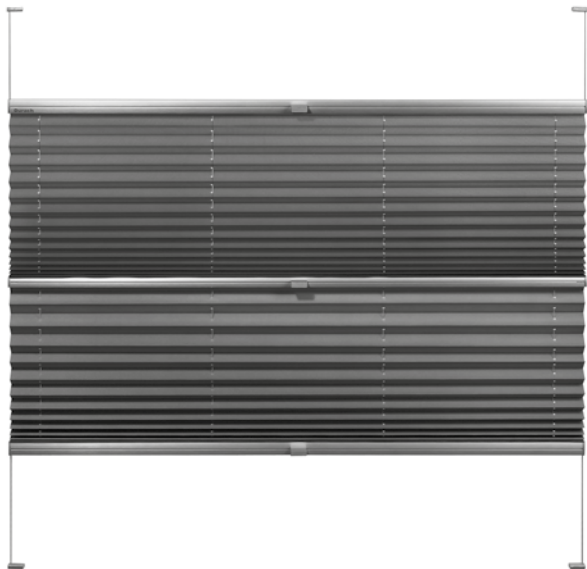

Anlage mit zwei verbundenen Behängen für rechteckige, senkrechte Dreh-/Kippfenster bis max. 15° Flügelneigung, Türen, Schiebe- und Festelemente. Hier kann z.B. eine transparente und eine blickdichte Behangqualität mit einander kombiniert werden.

Die Bedienung erfolgt über hochwertige Aluminium-Designgriffe. Aufgrund der Verspannung bleibt der Behang in jeder gewünschten Position stehen.

Die Montage erfolgt mit Fußplättchen (bei Wandmontage mit Wandträgern) Alternativ ist auch eine Montage mit Klemmträgern am Fensterrahmen möglich. Für zusätzlichen Halt ist in den oberen Fußplättchen eine Magnetfunktion integriert.

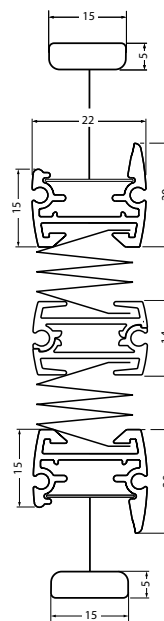

ABMESSUNGEN

Breite: 25 bis 128 cm
 Höhe: 30 bis 230 cm
 max. Fläche: 1,8 m²

PROFILFARBEN

Weiß (RAL 9016)
 Silber (alu eloxiert)
 Dunkelgrau (DB703)
 andere Profilfarben auf Anfrage

ANLAGEN-/PAKETHOHE

50 cm
 100 cm
 150 cm
 200 cm
 250 cm

PLISSEE

6,0 - 7,0 cm
 6,5 - 8,5 cm
 7,5 - 10,0 cm
 8,5 - 12,0 cm
 9,0 - 13,5 cm

DUETTE®

7,0 - 9,0 cm
 8,5 - 10,0 cm
 10,0 - 14,0 cm
 12,0 - 16,5 cm
 13,5 - 19,0 cm

ZUBEHÖR



Fußplättchen

Art. Nr. P-9015 weiß
 Art. Nr. P-9016 grau
 Art. Nr. P-9017 DB703
 bei Deckenmontage
 serienmäßig enthalten



Fußplättchen schmal (keine Magnetfunktion)

Art. Nr. P-9020 weiß
 Art. Nr. P-9021 grau
 Art. Nr. P-9022 DB703



Spannschuhhalter für Fußplättchen bei Montage mit runden und schmalem Glasfalz (min. 9 mm)

Art. Nr. P-9060 weiß
 Art. Nr. P-9061 grau
 Art. Nr. P-9062 DB703



Wandträger

Art. Nr. P-9025 weiß
 Art. Nr. P-9026 grau
 Art. Nr. P-9027 DB703
 bei Wandmontage
 serienmäßig enthalten



Klemmträger für Fußplättchen

Art. Nr. P-9035 weiß
 Art. Nr. P-9036 grau
 Art. Nr. P-9037 DB703



Bedienstab mit Gelenk (inkl. 2x Wandhalter)

Art. Nr. P-9040 125 cm
 Art. Nr. P-9041 175 cm
 Art. Nr. P-9042 225 cm



Kopfteil für Bedienstab

Art. Nr. 1161



Weitere Informationen:
durach.com/P-2024

Modell P-2025

Doppelt verspanntes Plissee mit umlaufenden Seitenschienen zum Kleben oder Schrauben



Anlage mit frei verschiebbarem Behang für rechteckige, senkrechte Dreh-/Kippfenster bis max. 15° Flügelneigung, Türen, Schiebe- und Festelemente.

Die Bedienung erfolgt über hochwertige Aluminium-Designgriffe. Aufgrund der Verspannung bleibt der Behang in jeder gewünschten Position stehen. Für zusätzlichen Halt ist in den oberen Fußplättchen eine Magnetfunktion integriert.

Die Montage erfolgt mittels der umlaufenden Seitenführungsschiene geklebt seitlich auf die Glasleiste, auf dem Rahmen oder alternativ verschraubt auf dem Rahmen.

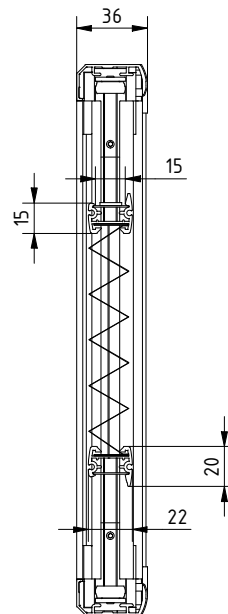
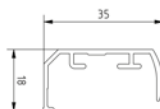

ABMESSUNGEN

Breite: 25 bis 150 cm
 Höhe: 10 bis 230 cm
 max. Fläche: 3 m² Plissee
 2,5 m² Duette /
 Blackout

PROFILFARBEN

Weiß (RAL 9016)
 Silber (alu eloxiert)
 Dunkelgrau (DB703)
 andere Profilfarben auf Anfrage

ANLAGEN-/PAKETHOHE

50 cm
 100 cm
 150 cm
 200 cm
 250 cm

PLISSEE

4,0 - 5,0 cm
 4,5 - 6,0 cm
 5,0 - 7,5 cm
 5,5 - 8,5 cm
 6,0 - 10,0 cm

DUETTE®

4,5 - 6,5 cm
 5,5 - 9,5 cm
 6,0 - 12,0 cm
 7,0 - 14,0 cm
 7,5 - 15,0 cm

ZUBEHÖR



Seitenführungsschiene

Art. Nr. P - 9520 weiß
 Art. Nr. P - 9521 grau
 Art. Nr. P - 9522 DB703
 serienmäßig enthalten



Eckverbinder für Seitenführungsschiene

Art. Nr. P - 9540 weiß
 Art. Nr. P - 9541 grau



Bedienstab mit Gelenk (inkl. 2x Wandhalter)

Art. Nr. P-9040 125 cm
 Art. Nr. P-9041 175 cm
 Art. Nr. P-9042 225 cm



Kopfteil für Bedienstab

Art. Nr. 1161



Weitere Informationen:
durach.com/P-2025

Modell P-2010

Schnurzugplissee

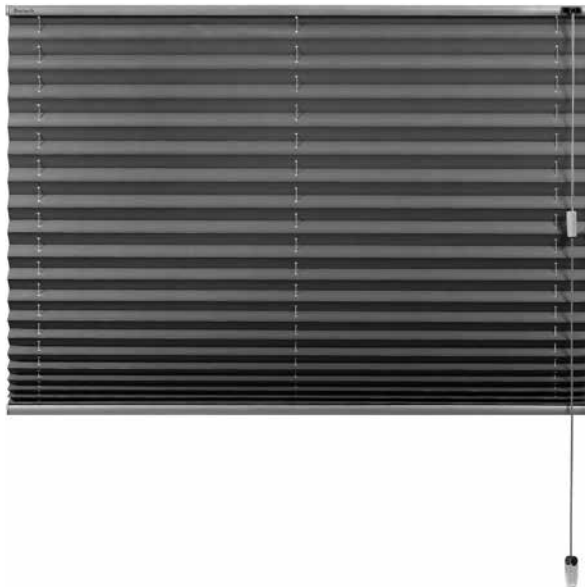

Freihängende Anlage für rechteckige, senkrechte Fenster, Türen, Schiebe- und Festelemente.

Die Bedienung erfolgt über Schnurzug. Der Behang kann durch ein patentiertes Schnurschloss in jeder gewünschten Höhe arretiert werden.

Die Montage erfolgt mit Universalträgern für Wand- oder Deckenmontage. Alternativ ist auch eine Montage mit Klemmträgern am Fensterrahmen möglich.

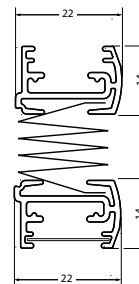

ABMESSUNGEN

Breite: 25 bis 220 cm
Höhe: 10 bis 260 cm

PROFILFARBEN

Weiß (RAL 9016)
Silber (alu eloxiert)
Dunkelgrau (DB703)
andere Profilfarben auf Anfrage

ANLAGEN-/PAKETHOHE

50 cm
100 cm
150 cm
200 cm
250 cm

PLISSEE

3,5 - 4,5 cm
4,0 - 5,5 cm
4,5 - 7,0 cm
5,0 - 8,0 cm
5,0 - 9,5 cm

DUETTE®

4,0 - 6,0 cm
5,0 - 9,0 cm
5,5 - 11,5 cm
6,5 - 12,5 cm
7,0 - 14,5 cm

ZUBEHÖR



Universalträger

Art. Nr. P-9010
serienmäßig enthalten



Klemmträger für
Universalträger

Art. Nr. P-9030 weiß
Art. Nr. P-9031 grau
Art. Nr. P-9032 DB703



Ausgleichskeil transparent

Art. Nr. P-9009



Weitere Informationen:
durach.com/P-2010

Modell P-2011

Schnurzugplissee mit Pendelsicherung

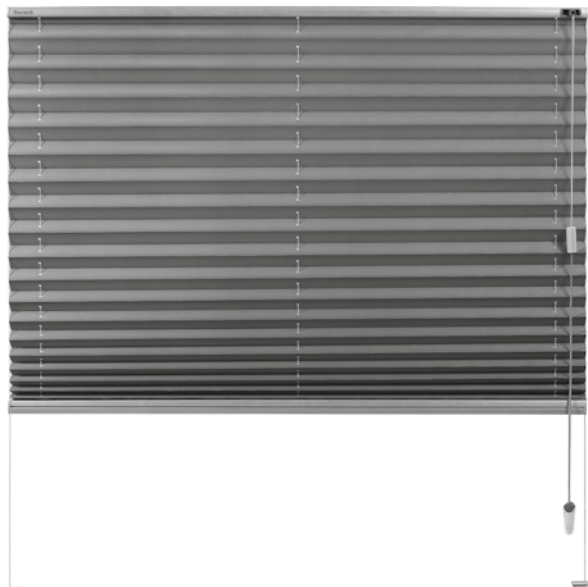

Freihängende Anlage für rechteckige, senkrechte Dreh-/Kipfenster bis max. 15° Flügelneigung, Türen, Schiebe- und Festelemente.

Die Bedienung erfolgt über Schnurzug. Der Behang kann durch ein patentiertes Schnurschloss in jeder gewünschten Höhe arretiert werden.

Die Montage erfolgt mit Universalträgern für Wand- oder Deckenmontage. Alternativ ist auch eine Montage mit Klemmträgern am Fensterrahmen möglich. Die zusätzliche seitliche Pendelsicherung hält die Plisseeanlage am Fenster.

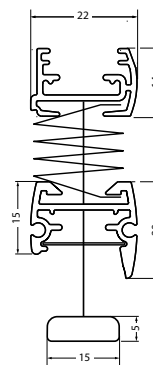

ABMESSUNGEN

Breite: 25 bis 220 cm
Höhe: 10 bis 260 cm

PROFILFARBEN

Weiß (RAL 9016)
Silber (alu eloxiert)
Dunkelgrau (DB703)
andere Profilfarben auf Anfrage

ANLAGEN-/PAKETHOHE

50 cm
100 cm
150 cm
200 cm
250 cm

PLISSEE

3,5 - 4,5 cm
4,0 - 5,5 cm
4,5 - 7,0 cm
5,0 - 8,0 cm
5,0 - 9,5 cm

DUETTE®

4,0 - 6,0 cm
5,0 - 9,0 cm
5,5 - 11,5 cm
6,5 - 12,5 cm
7,0 - 14,5 cm

ZUBEHÖR



Universalträger

Art. Nr. P-9010
serienmäßig enthalten



Fußplättchen

Art. Nr. P-9015 weiß
Art. Nr. P-9016 grau
Art. Nr. P-9017 DB703
bei Deckenmontage
serienmäßig enthalten



Spannschuhhalter für Fußplättchen bei Montage mit runden und schmalen Glasfalz (min. 9 mm)

Art. Nr. P-9060 weiß
Art. Nr. P-9061 grau
Art. Nr. P-9062 DB703



Fußplättchen schmal

Art. Nr. P-9020 weiß
Art. Nr. P-9021 grau
Art. Nr. P-9022 DB703



Wandträger

Art. Nr. P-9025 weiß
Art. Nr. P-9026 grau
Art. Nr. P-9027 DB703
bei Wandmontage
serienmäßig enthalten



Klemmträger für Universalträger

Art. Nr. P-9030 weiß
Art. Nr. P-9031 grau
Art. Nr. P-9032 DB703



Klemmträger für Fußplättchen

Art. Nr. P-9035 weiß
Art. Nr. P-9036 grau
Art. Nr. P-9037 DB703



Ausgleichskeil transparent

Art. Nr. P-9009



Modell P-2012

Schnurzugplissee, Behang frei positionierbar

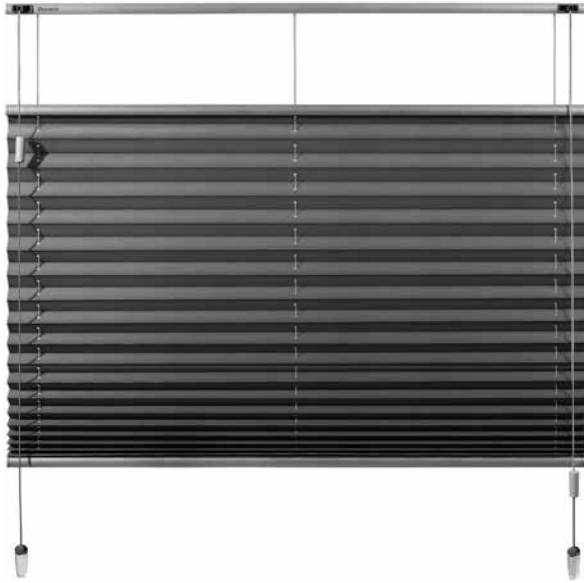

Freihängende Anlage mit frei positionierbarem Behang für rechteckige, senkrechte Fenster, Türen, Schiebe- und Festelemente.

Die Bedienung erfolgt über zwei Schnurzüge. Durch die patentierten Schnurschlösser kann der Behang in jeder gewünschten Höhe arretiert werden.

Die Montage erfolgt mit Universalträgern für Wand- oder Deckenmontage. Alternativ ist auch eine Montage mit Klemmträgern am Fensterrahmen möglich.

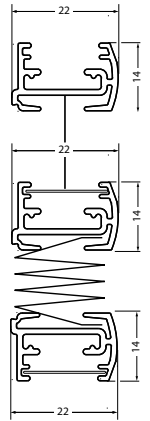

ABMESSUNGEN

Breite: 25 bis 220 cm
Höhe: 10 bis 260 cm

max. Fläche: 4 m²

PROFILFARBEN

Weiß (RAL 9016)
Silber (alu eloxiert)
Dunkelgrau (DB703)
andere Profilfarben auf Anfrage

ANLAGEN-/PAKETHOHE PLISSEE

50 cm
100 cm
150 cm
200 cm
250 cm
3,5 - 4,5 cm
4,0 - 5,5 cm
4,5 - 7,0 cm
5,0 - 8,0 cm
5,0 - 9,5 cm

DUETTE*

4,0 - 6,0 cm
5,0 - 9,0 cm
5,5 - 11,5 cm
6,5 - 12,5 cm
7,0 - 14,5 cm

ZUBEHÖR



Universalträger

Art. Nr. P-9010
serienmäßig enthalten



Klemmträger für
Universalträger

Art. Nr. P-9030 weiß
Art. Nr. P-9031 grau
Art. Nr. P-9032 DB703



Ausgleichskeil transparent

Art. Nr. P-9009



Weitere Informationen:
durach.com/P-2012

Modell P-2013

Schnurzugplissee mit zwei Behängen

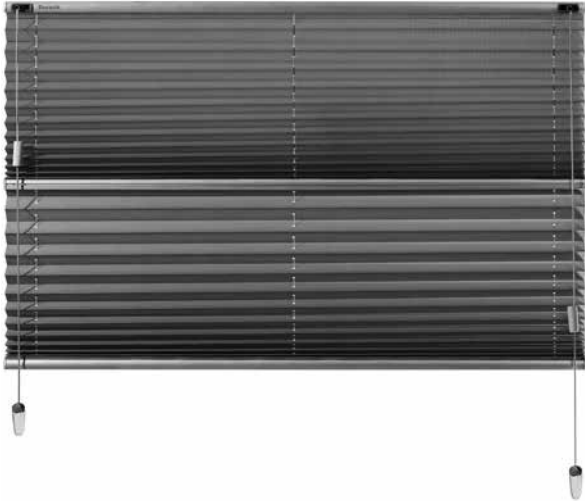

Freihängende Anlage mit zwei verbundenen Behängen für rechteckige, senkrechte Fenster, Türen, Schiebe- und Festelemente. Hier kann z.B. eine transparente und eine blickdichte Behangqualität miteinander kombiniert werden.

Die Bedienung erfolgt über zwei Schnurzüge. Durch die patentierten Schnurschlösser können die Behänge in jeder gewünschten Höhe arretiert werden.

Die Montage erfolgt mit Universalträgern für Wand- oder Deckenmontage. Alternativ ist auch eine Montage mit Klemmträgern am Fensterrahmen möglich.

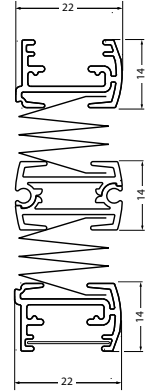

ABMESSUNGEN

Breite: 25 bis 220 cm
Höhe: 10 bis 260 cm

max. Fläche: 4 m²

PROFILFARBEN

Weiß (RAL 9016)
Silber (alu eloxiert)
Dunkelgrau (DB703)
andere Profilfarben auf Anfrage

ANLAGEN-/PAKETHOHE

50 cm
100 cm
150 cm
200 cm
250 cm

PLISSEE

6,0 - 7,0 cm
6,5 - 8,5 cm
7,5 - 10,0 cm
8,5 - 12,0 cm
9,0 - 13,5 cm

DUETTE*

7,0 - 9,0 cm
8,5 - 10,0 cm
10,0 - 14,0 cm
12,0 - 16,5 cm
13,5 - 19,0 cm

ZUBEHÖR



Universalträger
Art. Nr. P-9010
serienmäßig enthalten



Klemmträger für
Universalträger
Art. Nr. P-9030 weiß
Art. Nr. P-9031 grau
Art. Nr. P-9032 DB703



Ausgleichskeil transparent
Art. Nr. P-9009



Weitere Informationen:
durach.com/P-2013

VERSPANNT

MIT RAHMEN

SCHNURZUG

KETTENZUG

ELEKTRISCH

DACHFENSTER

WINTERGARTEN

SONDERFORM

AUFMASSHILFE

HINWEISE

Modell P-2830

Kettenzugplissee

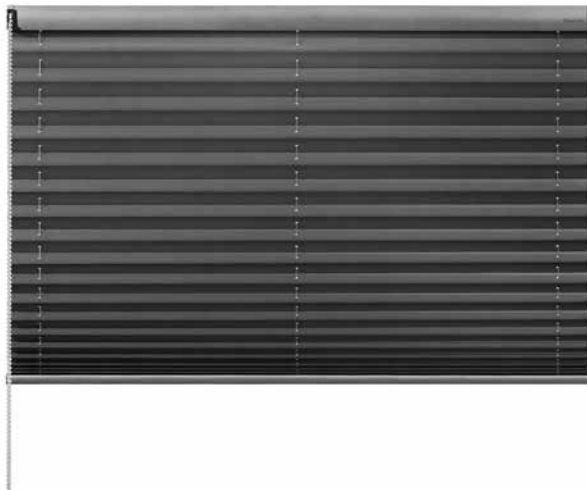

Freihängende Anlage für rechteckige, senkrechte Fenster, Türen, Schiebe- und Festelemente.

Bedienung mit integriertem leichtgängigen Getriebe 1:1 und Perlkette mit kindersicherem Verbinder. Der Behang kann in jeder gewünschten Höhe arretiert werden.

Die Montage erfolgt mit Universalträgern für Wand- oder Deckenmontage. Alternativ ist auch eine Montage mit Klemmträgern am Fensterrahmen möglich.

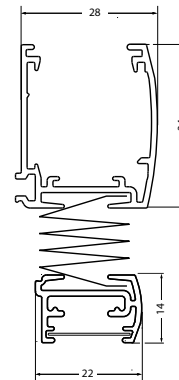

ABMESSUNGEN

Breite: 50 bis 220 cm
Höhe: 60 bis 260 cm

PROFILFARBEN

Weiß (RAL 9016)
Silber (alu eloxiert)
Dunkelgrau (DB703)
andere Profilfarben auf Anfrage

ANLAGEN-/PAKETHOHE

50 cm
100 cm
150 cm
200 cm
250 cm

PLISSEE

5,5 - 6,5 cm
6,0 - 7,5 cm
6,5 - 9,0 cm
7,0 - 10,0 cm
7,0 - 11,5 cm

DUETTE®

6,0 - 8,0 cm
7,0 - 11,0 cm
7,5 - 13,5 cm
8,5 - 14,5 cm
9,0 - 15,5 cm

ZUBEHÖR



Universalträger groß
Art. Nr. P-9012
serienmäßig enthalten



Klemmträger für
Universalträger
Art. Nr. P-9030 weiß
Art. Nr. P-9031 grau
Art. Nr. P-9032 DB703



Ausgleichskeil transparent
Art. Nr. P-9009



Weitere Informationen:
durach.com/P-2830

Modell P-2831

Kettenzugplissee mit Pendelsicherung



Freihängende Anlage für rechteckige, senkrechte Dreh-/Kipfenster bis max. 15° Flügelneigung, Türen, Schiebe- und Festelemente.

Bedienung mit integriertem leichtgängigen Getriebe 1:1 und Perlkette mit kindersicherem Verbinder. Der Behang kann in jeder gewünschten Höhe arretiert werden.

Die Montage erfolgt mit Universalträgern für Wand- oder Deckenmontage. Alternativ ist auch eine Montage mit Klemmträgern am Fensterrahmen möglich. Die zusätzliche seitliche Pendelsicherung hält die Plisseeanlage am Fenster.

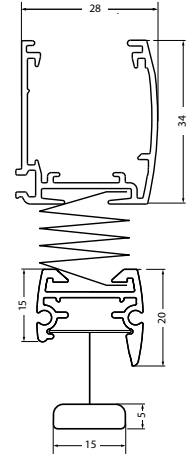

ABMESSUNGEN

Breite: 50 bis 220 cm
Höhe: 60 bis 260 cm

PROFILFARBEN

Weiß (RAL 9016)
Silber (alu eloxiert)
Dunkelgrau (DB703)
andere Profifarben auf Anfrage

ANLAGEN-/PAKETHOHE

50 cm
100 cm
150 cm
200 cm
250 cm

PLISSEE

5,5 - 6,5 cm
6,0 - 7,5 cm
6,5 - 9,0 cm
7,0 - 10,0 cm
7,0 - 11,5 cm

DUETTE*

6,0 - 8,0 cm
7,0 - 11,0 cm
7,5 - 13,5 cm
8,5 - 14,5 cm
9,0 - 15,5 cm

ZUBEHÖR



Universalträger groß
Art. Nr. P-9012
serienmäßig enthalten



Fußplättchen
Art. Nr. P-9015 weiß
Art. Nr. P-9016 grau
Art. Nr. P-9017 DB703
bei Deckenmontage
serienmäßig enthalten



Spannschuhhalter für Fußplättchen bei Montage mit runden und schmalen Glasfalz (min. 9 mm)
Art. Nr. P-9060 weiß
Art. Nr. P-9061 grau
Art. Nr. P-9062 DB703



Fußplättchen schmal
Art. Nr. P-9020 weiß
Art. Nr. P-9021 grau
Art. Nr. P-9022 DB703



Wandträger
Art. Nr. P-9025 weiß
Art. Nr. P-9026 grau
Art. Nr. P-9027 DB703
bei Wandmontage
serienmäßig enthalten



Klemmträger für Universalträger
Art. Nr. P-9030 weiß
Art. Nr. P-9031 grau
Art. Nr. P-9032 DB703



Klemmträger für Fußplättchen
Art. Nr. P-9035 weiß
Art. Nr. P-9036 grau
Art. Nr. P-9037 DB703



Ausgleichskeil transparent
Art. Nr. P-9009

Modell P-2835

24 Volt Elektroplissee

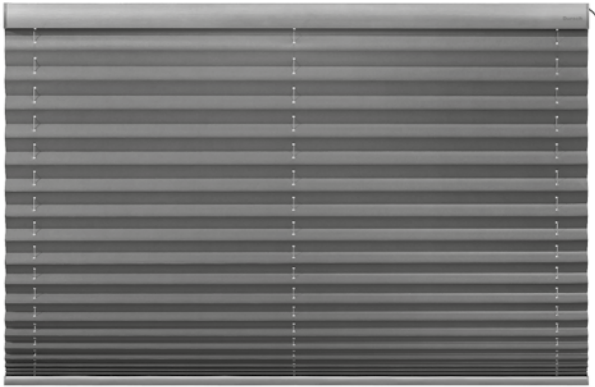

Freihängende Anlage für rechteckige, senkrechte Fenster, Türen, Schiebe- und Festelemente.

Der Antrieb erfolgt über einen im Kopfprofil integrierten 24 Volt Elektroantrieb. Dadurch ist eine Bedienung über Schalter, Funkfernsteuerung, Zeitschaltuhr oder Sonnenwächter möglich.

Die Montage erfolgt mit Universalträgern für Wand- oder Deckenmontage. Alternativ ist auch eine Montage mit Klemmträgern am Fensterrahmen möglich.

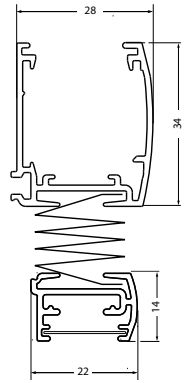

ABMESSUNGEN

Breite: 50 bis 220 cm
Höhe: 10 bis 260 cm

PROFILFARBEN

Weiß (RAL 9016)
Silber (alu eloxiert)
Dunkelgrau (DB703)
andere Profifarben auf Anfrage

ANLAGEN-/PAKETHOHE

50 cm
100 cm
150 cm
200 cm
250 cm

PLISSEE

5,5 - 6,5 cm
6,0 - 7,5 cm
6,5 - 9,0 cm
7,0 - 10,0 cm
7,0 - 11,5 cm

DUETTE®

6,0 - 8,0 cm
7,0 - 11,0 cm
7,5 - 13,5 cm
8,5 - 14,5 cm
9,0 - 15,5 cm

ZUBEHÖR



Universalträger groß
Art. Nr. P-9012
serienmäßig enthalten



Klemmträger für
Universalträger
Art. Nr. P-9030 weiß
Art. Nr. P-9031 grau
Art. Nr. P-9032 DB703



Ausgleichskeil transparent
Art. Nr. P-9009

24 VOLT ELEKTROANTRIEB



24 Volt Elektroantrieb
M25S 2T
Art. Nr. P-1315

HINWEISE

- Elektrozubehör finden Sie unter
www.durach.com/elektro-plissee



Weitere Informationen:
durach.com/P-2835

Modell P-2836

24 Volt Elektroplissee mit Pendelsicherung



Freihängende Anlage für rechteckige, senkrechte Dreh-/Kippfenster bis max. 15° Flügelneigung, Türen, Schiebe- und Festelemente.

Der Antrieb erfolgt über einen im Kopfprofil integrierten 24 Volt Elektroantrieb. Dadurch ist eine Bedienung über Schalter, Funkfernsteuerung, Zeitschaltuhr oder Sonnenwächter möglich.

Die Montage erfolgt mit Universalträgern für Wand- oder Deckenmontage. Alternativ ist auch eine Montage mit Klemmträgern am Fensterrahmen möglich. Die zusätzliche seitliche Pendelsicherung hält die Plisseeanlage am Fenster.

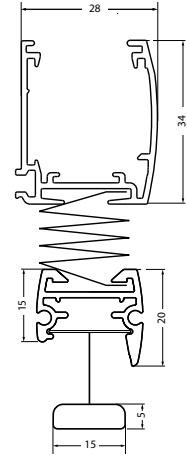

ABMESSUNGEN

Breite: 50 bis 220 cm
Höhe: 10 bis 260 cm

PROFILFARBEN

Weiß (RAL 9016)
Silber (alu eloxiert)
Dunkelgrau (DB703)
andere Profilfarben auf Anfrage

ANLAGEN-/PAKETHÖHE

50 cm
100 cm
150 cm
200 cm
250 cm

PLISSEE

5,5 - 6,5 cm
6,0 - 7,5 cm
6,5 - 9,0 cm
7,0 - 10,0 cm
7,0 - 11,5 cm

DUETTE®

6,0 - 8,0 cm
7,0 - 11,0 cm
7,5 - 13,5 cm
8,5 - 14,5 cm
9,0 - 15,5 cm

ZUBEHÖR



Universalträger groß

Art. Nr. P-9012
serienmäßig enthalten



Fußplättchen

Art. Nr. P-9015 weiß
Art. Nr. P-9016 grau
Art. Nr. P-9017 DB703
bei Deckenmontage
serienmäßig enthalten



Spannschuhhalter für Fußplättchen
bei Montage mit runden und
schmalen Glasfalz (min. 9 mm)

Art. Nr. P-9060 weiß
Art. Nr. P-9061 grau
Art. Nr. P-9062 DB703



Fußplättchen schmal

Art. Nr. P-9020 weiß
Art. Nr. P-9021 grau
Art. Nr. P-9022 DB703



Wandträger

Art. Nr. P-9025 weiß
Art. Nr. P-9026 grau
Art. Nr. P-9027 DB703
bei Wandmontage
serienmäßig enthalten



Klemmträger für
Universalträger

Art. Nr. P-9030 weiß
Art. Nr. P-9031 grau
Art. Nr. P-9032 DB703



Ausgleichskeil transparent

Art. Nr. P-9009



Klemmträger für Fußplättchen

Art. Nr. P-9035 weiß
Art. Nr. P-9036 grau
Art. Nr. P-9037 DB703

24 VOLT ELEKTROANTRIEB



24 Volt Elektroantrieb
M25S 2T

Art. Nr. P-1315

HINWEISE

- Elektrozubehör finden Sie unter
www.durach.com/elektro-plissee



Weitere Informationen:
durach.com/P-2836

VERSPANNT

MIT RAHMEN

SCHNURZUG

KETTENZUG

ELEKTRISCH

DACHFENSTER

WINTERGARTEN

SONDERFORM

AUFMASSHILFE

HINWEISE

Modell P-2837

Plissee mit Akkuantrieb



Freihängende Anlage für rechteckige, senkrechte Fenster, Türen, Schiebe- und Festelemente.

Der Antrieb erfolgt über einen im Kopfprofil integrierten Akkuantrieb. Bedienung per Smartphone (per Bluetooth) oder optionaler Fernbedienung.

Die Montage erfolgt mit Universalträgern für Wand- oder Deckenmontage. Alternativ ist auch eine Montage mit Klemmträgern am Fensterrahmen möglich.

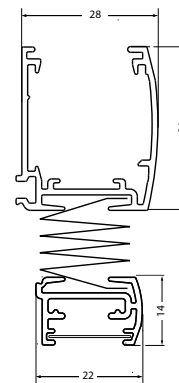

ABMESSUNGEN

Breite: 50 bis 220 cm
 Höhe: 10 bis 260 cm

max. Fläche: 4 m²

PROFILFARBEN

Weiß (RAL 9016)
 Silber (alu eloxiert)
 Dunkelgrau (DB703)
 andere Profilfarben auf Anfrage

ANLAGEN-/PAKETHOHE

50 cm
 100 cm
 150 cm
 200 cm
 250 cm

PLISSEE

5,5 - 6,5 cm
 6,0 - 7,5 cm
 6,5 - 9,0 cm
 7,0 - 10,0 cm
 7,0 - 11,5 cm

DUETTE®

6,0 - 8,0 cm
 7,0 - 11,0 cm
 7,5 - 13,5 cm
 8,5 - 14,5 cm
 9,0 - 15,5 cm

ZUBEHÖR



Universalträger groß
 Art. Nr. P-9012
 serienmäßig enthalten



Klemmträger für
 Universalträger
 Art. Nr. P-9030 weiß
 Art. Nr. P-9031 grau
 Art. Nr. P-9032 DB703



Ausgleichskeil transparent
 Art. Nr. P-9009

Bliss-Funkmotor
 Art. Nr. P-1316



Ladegerät
 Kabellänge 4 m
 Art. Nr. P-1317



Bliss-Funk-Handsender
 6-Kanal-Funk-Handsender
 Art. Nr. P-1318

Hinweise

Bis zu 500 Zyklen mit einer Akkuladung (bis zu 6 Monate).

Modell P-2040

Dachfensterplissee verspannt

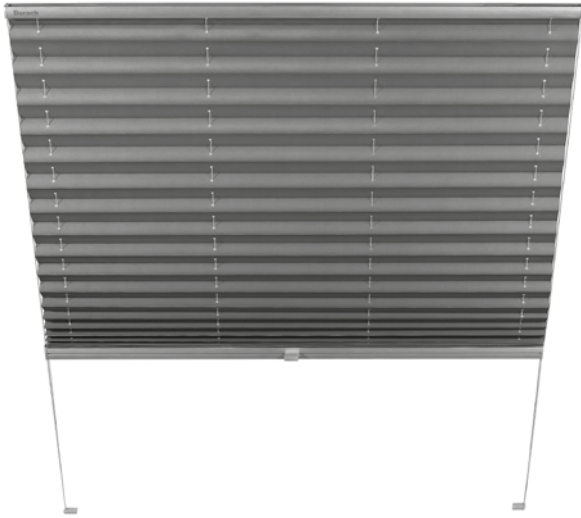

Anlage mit einfach verschiebbarem Behang für rechteckige Dachflächenfenster, bzw. Schwingfenster bis max. 60° Flügelneigung.

Die Bedienung erfolgt über einen hochwertigen Aluminium-Designgriff. Aufgrund der Verspannung bleibt der Behang in jeder gewünschten Position stehen. Eine zusätzliche Seitenführung aus UV-beständigem grauen Stahldraht verhindert das Durchhängen des Behanges.

Die Montage erfolgt oben mit Universalträgern und unten mit Fußplättchen.

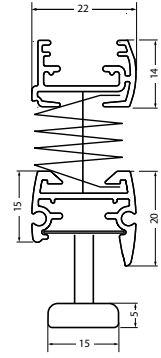

Hinweise

Beachten Sie bitte die Hinweise zum Typenschild und unsere Aufmaßhilfen ab Seite 66.

ABMESSUNGEN

Breite: 30 bis 150 cm
Höhe: 10 bis 180 cm

max. Fläche: 2,2 m²

PROFILFARBEN

Weiß (RAL 9016)
Silber (alu eloxiert)
Dunkelgrau (DB703)
andere Profilfarben auf Anfrage

ANLAGEN-/PAKETHOHE

50 cm
100 cm
150 cm
200 cm
250 cm

PLISSEE

4,0 - 5,0 cm
4,5 - 6,0 cm
5,0 - 7,5 cm
5,5 - 8,5 cm
6,0 - 10,0 cm

DUETTE®

4,5 - 6,5 cm
5,5 - 9,5 cm
6,0 - 12,0 cm
7,0 - 14,0 cm
7,5 - 15,0 cm

ZUBEHÖR



Universalträger

Art. Nr. P-9010
serienmäßig enthalten



Fußplättchen

Art. Nr. P-9015 weiß
Art. Nr. P-9016 grau
Art. Nr. P-9017 DB703
bei Deckenmontage
serienmäßig enthalten



Spannschuhhalter für Fußplättchen
bei Montage mit runden und
schmalen Glasfalz (min. 9 mm)

Art. Nr. P-9060 weiß
Art. Nr. P-9061 grau
Art. Nr. P-9062 DB703



Bedienstab mit Gelenk
(inkl. 2x Wandhalter)

Art. Nr. P-9040 125 cm
Art. Nr. P-9041 175 cm
Art. Nr. P-9042 225 cm



Ausgleichskeil transparent

Art. Nr. P-9009



Weitere Informationen:
durach.com/P-2040

Modell P-2041

Dachfensterplissee doppelt verspannt



Anlage mit frei verschiebbarem Behang für rechteckige Dachflächenfenster, bzw. Schwingfenster bis max. 60° Flügelneigung.

Die Bedienung erfolgt über hochwertige Aluminium-Designgriffe. Aufgrund der Verspannung bleibt der Behang in jeder gewünschten Position stehen. Eine zusätzliche Seitenführung aus UV-beständigem grauen Stahldraht verhindert das Durchhängen des Behanges.

Die Montage erfolgt oben mit Universalträgern und unten mit Fußplättchen.

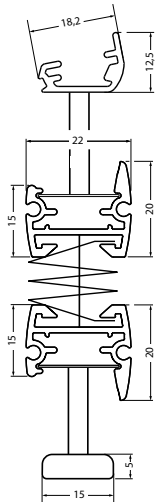

HINWEISE

Beachten Sie bitte die Hinweise zum Typenschild und unsere Aufmaßhilfen ab Seite 66.

ABMESSUNGEN

Breite: 30 bis 150 cm
 Höhe: 10 bis 180 cm
 max. Fläche: 2,2 m²

PROFILFARBEN

Weiß (RAL 9016)
 Silber (alu eloxiert)
 Dunkelgrau (DB703)
 andere Profillfarben auf Anfrage

ANLAGEN-/PAKETHOHE

50 cm
 100 cm
 150 cm
 200 cm
 250 cm

PLISSEE

4,0 - 5,0 cm
 4,5 - 6,0 cm
 5,0 - 7,5 cm
 5,5 - 8,5 cm
 6,0 - 10,0 cm

DUETTE®

4,5 - 6,5 cm
 5,5 - 9,5 cm
 6,0 - 12,0 cm
 7,0 - 14,0 cm
 7,5 - 15,0 cm

ZUBEHÖR



Universalträger Fixclip
 Art. Nr. P-9011
 serienmäßig enthalten



Fußplättchen
 Art. Nr. P-9015 weiß
 Art. Nr. P-9016 grau
 Art. Nr. P-9017 DB703
 bei Deckenmontage
 serienmäßig enthalten



Spannschuhhalter für Fußplättchen
 bei Montage mit runden und
 schmalen Glasfalz (min. 9 mm)
 Art. Nr. P-9060 weiß
 Art. Nr. P-9061 grau
 Art. Nr. P-9062 DB703



Bedienstab mit Gelenk
 (inkl. 2x Wandhalter)
 Art. Nr. P-9040 125 cm
 Art. Nr. P-9041 175 cm
 Art. Nr. P-9042 225 cm



Kopfteil für Bedienstab
 Art. Nr. 1161



Ausgleichskeil transparent
 Art. Nr. P-9009



Weitere Informationen:
durach.com/P-2041

Modell P-2042

Dachfensterplissee doppelt verspannt mit Führungsschienen



Anlage mit frei verschiebbarem Behang für rechteckige Dachflächenfenster, bzw. Schwingfenster bis max. 60° Flügelneigung.

Die Bedienung erfolgt über eine Aluminium-Griffleiste. Zur Bedienung in großen Höhen ist hierzu ein passender Bedienstab erhältlich.

Die Montage erfolgt über die Führungsschienen. Diese werden einfach seitlich in den Rahmen verschraubt.

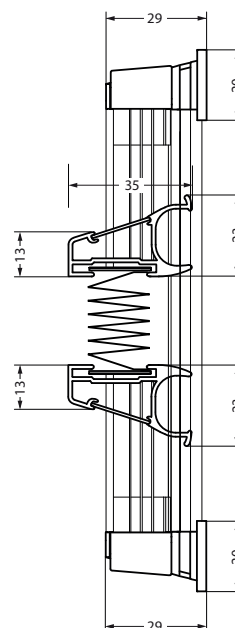

ABMESSUNGEN

Breite: 30 bis 150 cm
Höhe: 10 bis 180 cm

max. Fläche: 2,2 m²

PROFILFARBEN

Weiß (RAL 9016)
Silber (alu eloxiert)
Dunkelgrau (DB703)
andere Profilfarben auf Anfrage

HINWEISE

Beachten Sie bitte die Hinweise zum Typenschild und unsere Aufmaßhilfen ab Seite 66.

ZUBEHÖR



Bedienstab
(inkl. 2x Wandhalter)

Art. Nr. P-9050 125 cm
Art. Nr. P-9051 175 cm
Art. Nr. P-9052 225 cm

Modell P-2050

Wintergartenplissee mit Bediengriff

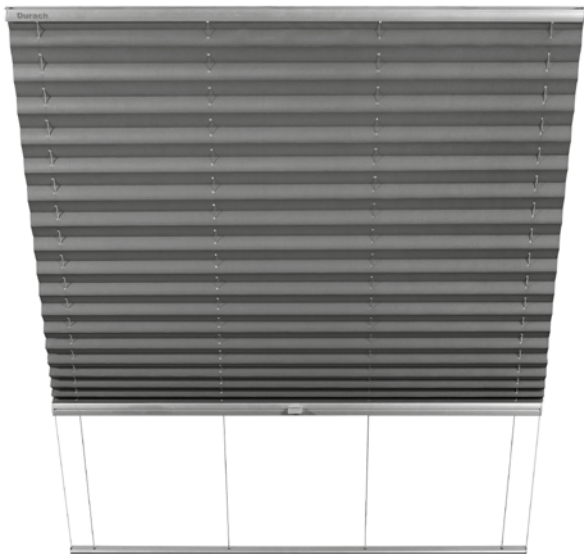

Anlage mit einfach verschiebbarem Behang für rechteckige Plafondfenster oder Lichtkuppeln.

Die Bedienung erfolgt über einen hochwertigen Aluminium-Designgriff. Permanente mehrfache Führung durch UV-beständigen grauen Stahldraht, Drahtabstand ca. 25 cm.

Die Montage erfolgt mit Universalträgern.

Neigung von 45° vertikal (Paketseite oben) bis 90° horizontal.

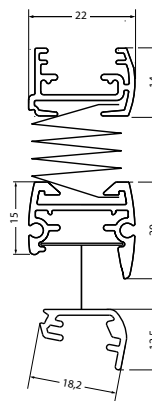

ABMESSUNGEN

Breite: 20 bis 150 cm
 Höhe: 10 bis 400 cm

max. Fläche: 5 m²

PROFILFARBEN

Weiß (RAL 9016)
 Silber (alu eloxiert)
 Dunkelgrau (DB703)
 andere Profilarben auf Anfrage

ANLAGEN-/PAKETHOHE

50 cm
 100 cm
 150 cm
 200 cm
 250 cm

PLISSEE

4,0 - 5,0 cm
 4,5 - 6,0 cm
 5,0 - 7,5 cm
 5,5 - 8,5 cm
 6,0 - 10,0 cm

DUETTE®

4,5 - 6,5 cm
 5,5 - 9,5 cm
 6,0 - 12,0 cm
 7,0 - 14,0 cm
 7,5 - 15,0 cm

ZUBEHÖR



Universalträger

Art. Nr. P-9010
 serienmäßig enthalten



Universalträger Fixclip

Art. Nr. P-9011
 serienmäßig enthalten



Bedienstab mit Gelenk
 (inkl. 2x Wandhalter)

Art. Nr. P-9040 125 cm
 Art. Nr. P-9041 175 cm
 Art. Nr. P-9042 225 cm



Montageprofil für
 Wintergartenplissee

Art. Nr. P-9530 100 cm weiß
 Art. Nr. P-9531 100 cm grau
 Art. Nr. P-9532 100 cm DB703



Ausgleichskeil transparent

Art. Nr. P-9009

HINWEISE

- Hinweis zur Hinterlüftung der Wintergartenanlagen
 finden Sie auf Seite 40



Weitere Informationen:
durach.com/P-2050

Modell P-2851

Wintergartenplissee mit Bedienkurbel



Anlage mit einfach verfahrbarem Behang für rechteckige Plafondfenster oder Lichtkuppeln.

Die Bedienung erfolgt über einen Kurbelantrieb an der Oberschiene, Kegelradgetriebe mit 1:1 Übersetzung, selbstbremsend. Permanente mehrfache Führung durch UV-beständigen grauen Stahldraht, Drahtabstand ca. 25 cm.

Die Montage erfolgt mit Universalträgern.

Neigung von 45° vertikal (Paketseite oben) bis 90° horizontal.

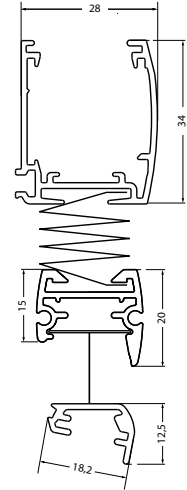

ABMESSUNGEN

Breite: 26 bis 220 cm
 Höhe Plissee: 10 bis 400 cm
 Höhe DUETTE®: 10 bis 350 cm
 max. Fläche: 4 m²

PROFILFARBEN

Weiß (RAL 9016)
 Silber (alu eloxiert)
 Dunkelgrau (DB703)
 andere Profilfarben auf Anfrage

ANLAGEN-/PAKETHOHE

50 cm
 100 cm
 150 cm
 200 cm
 250 cm

PLISSEE

5,5 - 6,5 cm
 6,0 - 7,5 cm
 6,5 - 9,0 cm
 7,0 - 10,0 cm
 7,0 - 11,5 cm

DUETTE®

6,0 - 8,0 cm
 7,0 - 11,0 cm
 7,5 - 13,5 cm
 8,5 - 14,5 cm
 9,0 - 15,5 cm

ZUBEHÖR



Universalträger groß

Art. Nr. P-9012
 serienmäßig enthalten



Universalträger Fixclip

Art. Nr. P-9011
 serienmäßig enthalten



Ausgleichskeil transparent

Art. Nr. P-9009



Bedienkurbel mit Gelenk
 (inkl. 2x Wandhalter)

Art. Nr. P-9045 150 cm



Montageprofil für
 Wintergartenplissee

Art. Nr. P-9530 100 cm weiß
 Art. Nr. P-9531 100 cm grau
 Art. Nr. P-9532 100 cm DB703

HINWEISE

- Elektrozubehör finden Sie unter
www.durach.com/elektro-plissee



- Hinweis zur Hinterlüftung der Wintergartenanlagen
 finden Sie auf Seite 40

Weitere Informationen:
durach.com/P-2851

VERSPANNT

MIT RAHMEN

SCHNURZUG

KETTENZUG

ELEKTRISCH

DACHFENSTER

WINTERGARTEN

SONDERFORM

AUFMASSHILFE

HINWEISE

Modell P-2852

Wintergartenplissee mit 24 Volt Elektroantrieb



Anlage mit einfach verfahrbarem Behang für rechteckige Plafondfenster oder Lichtkuppeln.

Die Bedienung erfolgt über einen in der Oberschiene integrierten 24 Volt-Elektroantrieb. Permanente mehrfache Führung durch UV-beständigen grauen Stahldraht, Drahtabstand ca. 25 cm.

Die Montage erfolgt mit Universalträgern.

Neigung von 45° vertikal (Paketseite oben) bis 90° horizontal.

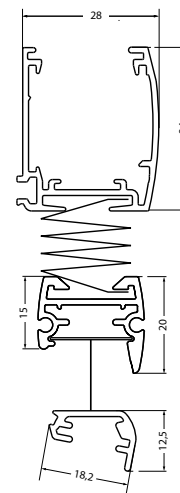

ABMESSUNGEN

Breite: 26 bis 220 cm
 Höhe Plissee: 10 bis 400 cm
 Höhe DUETTE®: 10 bis 350 cm

max. Fläche: 4 m²

PROFILFARBEN

Weiß (RAL 9016)
 Silber (alu eloxiert)
 Dunkelgrau (DB703)
 andere Profillfarben auf Anfrage

ANLAGEN-/PAKETHOHE

50 cm
 100 cm
 150 cm
 200 cm
 250 cm

PLISSEE

5,5 - 6,5 cm
 6,0 - 7,5 cm
 6,5 - 9,0 cm
 7,0 - 10,0 cm
 7,0 - 11,5 cm

DUETTE®

6,0 - 8,0 cm
 7,0 - 11,0 cm
 7,5 - 13,5 cm
 8,5 - 14,5 cm
 9,0 - 15,5 cm

ZUBEHÖR



Universalträger groß

Art. Nr. P-9012
 serienmäßig enthalten



Universalträger Fixclip

Art. Nr. P-9011
 serienmäßig enthalten



Ausgleichskeil transparent

Art. Nr. P-9009



Montageprofil für Wintergartenplissee

Art. Nr. P-9530 100 cm weiß
 Art. Nr. P-9531 100 cm grau
 Art. Nr. P-9532 100 cm DB703

24 Volt Elektroantrieb



24 Volt Elektroantrieb M25S 2T

Art. Nr. P-1315

HINWEISE

- Elektrozubehör finden Sie unter www.durach.com/elektro-plissee

- Hinweis zur Hinterlüftung der Wintergartenanlagen finden Sie auf Seite 40



HINWEISE

AUFMASSHILFE

SONDERFORM

WINTERGARTEN

DACHFENSTER

ELEKTRISCH

KETTENZUG

SCHINURZUG

MIT RAHMEN

VERSPANNT

Modell P-2060

Slope-Plissee

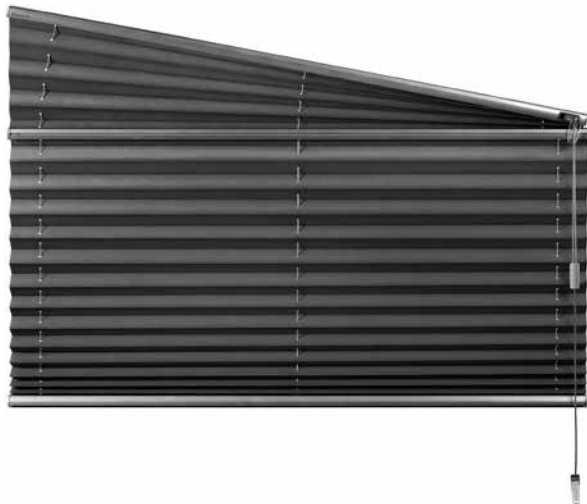

Freihängende Anlage für senkrechte Fenster mit einer Schräge oben (Giebelform).

Die Bedienung erfolgt über Schnurzug. Der Behang kann durch ein patentiertes Schnurschloss in jeder gewünschten Höhe arretiert werden.

Die Montage erfolgt mit Universalträgern für Wand- oder Deckenmontage. Alternativ ist auch eine Montage mit Klemmträgern am Fensterrahmen möglich.

Neigungswinkel des oberen Profils maximal 45°.

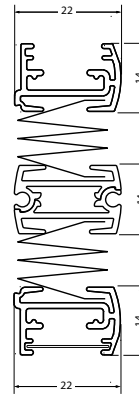

ABMESSUNGEN

Breite: 40 bis 150 cm
Höhe: 10 bis 260 cm

PROFILFARBEN

Weiß (RAL 9016)
Silber (alu eloxiert)
Dunkelgrau (DB703)
andere Profifarben auf Anfrage

ZUBEHÖR



Universalträger
Art. Nr. P-9010
serienmäßig enthalten



Klemmträger für
Universalträger
Art. Nr. P-9030 weiß
Art. Nr. P-9031 grau
Art. Nr. P-9032 DB703



Ausgleichskeil transparent
Art. Nr. P-9009



Weitere Informationen:
durach.com/P-2060

Modell P-2061

Dreieck-Plissee, unten schräg

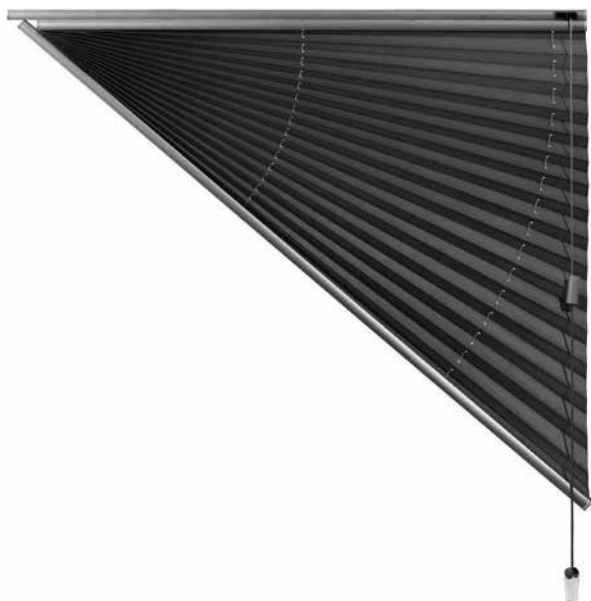

Freihängende Anlage für senkrechte Fenster mit rechtwinkliger Dreiecksform (Schräge unten).

Die Bedienung erfolgt über Schnurzug. Der Behang kann durch ein patentiertes Schnurschloss in jeder gewünschten Höhe arretiert werden.

Die Montage erfolgt mit Universalträgern für Wand- oder Deckenmontage. Alternativ ist auch eine Montage mit Klemmträgern am Fensterrahmen möglich.

Neigungswinkel des unteren Profils maximal 45°.

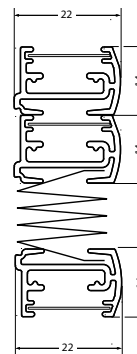

ABMESSUNGEN

Breite: 40 bis 150 cm
Höhe: 10 bis 150 cm

PROFILFARBEN

Weiß (RAL 9016)
Silber (alu eloxiert)
Dunkelgrau (DB703)
andere Profilfarben auf Anfrage

ZUBEHÖR



Universalträger
Art. Nr. P-9010
serienmäßig enthalten



Klemmträger für
Universalträger
Art. Nr. P-9030 weiß
Art. Nr. P-9031 grau
Art. Nr. P-9032 DB703



Ausgleichskeil transparent
Art. Nr. P-9009



Weitere Informationen:
durach.com/P-2061

Modell P-2062

Dreieck-Plissee, oben schräg

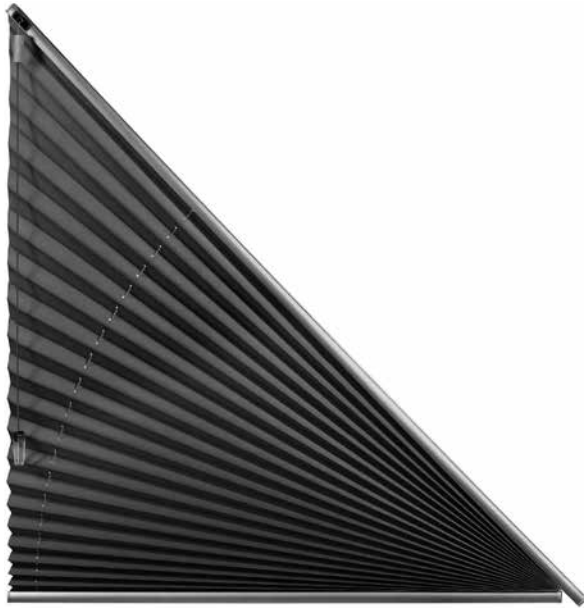

Freihängende Anlage für senkrechte Fenster mit rechtwinkliger Dreiecksform (Schräge oben).

Die Bedienung erfolgt über Schnurzug. Der Behang kann durch ein patentiertes Schnurschloss in jeder gewünschten Höhe arretiert werden.

Die Montage erfolgt mit Universalträgern für Wand- oder Deckenmontage. Alternativ ist auch eine Montage mit Klemmträgern am Fensterrahmen möglich.

Neigungswinkel des oberen Profils maximal 45°.

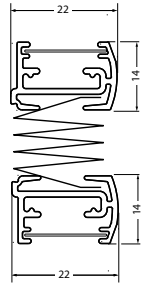

ABMESSUNGEN

Breite: 40 bis 150 cm
Höhe: 10 bis 150 cm

PROFILFARBEN

Weiß (RAL 9016)
Silber (alu eloxiert)
Dunkelgrau (DB703)
andere Profifarben auf Anfrage

ZUBEHÖR



Universalträger
Art. Nr. P-9010
serienmäßig enthalten



Klemmträger für
Universalträger
Art. Nr. P-9030 weiß
Art. Nr. P-9031 grau
Art. Nr. P-9032 DB703



Ausgleichskeil transparent
Art. Nr. P-9009



Weitere Informationen:
durach.com/P-2062

Modell P-2085

Rundbogen-Plissee, Halbkreis feststehend



Verspannte Anlage für kreisförmige Fenster, waagrechte Seite unten.

Die Montage erfolgt mit Universalträgern für Wand- oder Deckenmontage.

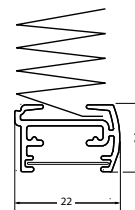

ABMESSUNGEN

Breite: 15 bis 120 cm
Höhe: 10 bis 60 cm

PROFILFARBEN

Weiß (RAL 9016)
Silber (alu eloxiert)
Dunkelgrau (DB703)
andere Profilfarben auf Anfrage

ZUBEHÖR



Universalträger
Art. Nr. P-9010
serienmäßig enthalten



Klemmträger für
Universalträger
Art. Nr. P-9030 weiß
Art. Nr. P-9031 grau
Art. Nr. P-9032 DB703



Ausgleichskeil transparent
Art. Nr. P-9009

Modell P-2070

Slope-Plissee mit Griffbedienung

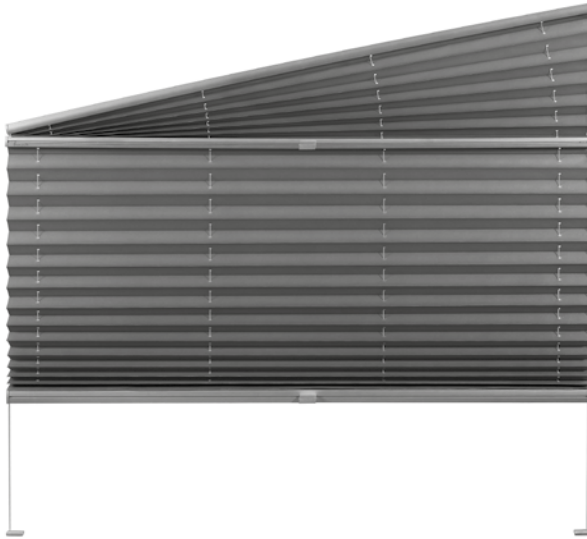

Anlage mit einfach verschiebbarem Behang für senkrechte Fenster mit einer Schräge oben (Giebelform)

Die Bedienung erfolgt über hochwertige Aluminium-Designgriffe. Aufgrund der Verspannung bleibt der Behang in jeder gewünschten Position stehen. Der Behang ist bis in die Schräge bedienbar.

Die Montage erfolgt mit Universalträgern und Fußplättchen (bei Wandmontage mit Wandträgern).

Neigungswinkel des oberen Profils 5 - 35°.

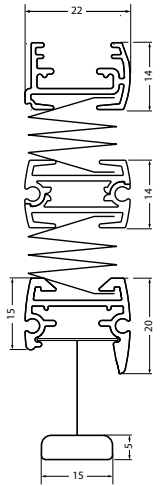

ABMESSUNGEN

Breite: 55 bis 128 cm
Höhe: 30 bis 180 cm

max. Fläche: 2,5 m²

PROFILFARBEN

Weiß (RAL 9016)
Silber (alu eloxiert)
Dunkelgrau (DB703)
andere Profifarben auf Anfrage

ZUBEHÖR



Universalträger

Art. Nr. P-9010
serienmäßig enthalten



Fußplättchen

Art. Nr. P-9015 weiß
Art. Nr. P-9016 grau
Art. Nr. P-9017 DB703
bei Deckenmontage
serienmäßig enthalten



Spannschuhhalter für Fußplättchen
bei Montage mit runden und
schmalem Glasfalz (min. 9 mm)

Art. Nr. P-9060 weiß
Art. Nr. P-9061 grau
Art. Nr. P-9062 DB703



Fußplättchen schmal

Art. Nr. P-9020 weiß
Art. Nr. P-9021 grau
Art. Nr. P-9022 DB703



Ausgleichskeil transparent

Art. Nr. P-9009



Bedienstab mit Gelenk
(inkl. 2x Wandhalter)

Art. Nr. P-9040 125 cm
Art. Nr. P-9041 175 cm
Art. Nr. P-9042 225 cm



Kopfteil für Bedienstab

Art. Nr. 1161



Weitere Informationen:
durach.com/P-2070

Modell P-2071

Viereck-Plissee, senkrecht



Anlage mit einfach verschiebbarem Behang für senkrechte Fenster mit Viereck-Form.

Die Bedienung erfolgt über einen hochwertigen Aluminium-Designgriff. Aufgrund der Verspannung bleibt der Behang in jeder gewünschten Position stehen.

Die Montage erfolgt mit Universalträgern.

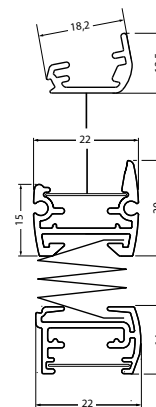

MODELLVARIANTEN

Modell P-2076 Plafond
Modell P-2876 Plafond elektrisch

ABMESSUNGEN

Breite: 12 bis 150 cm
Höhe: 10 bis 180 cm

max. Fläche: 2,5 m²
Breitenüberstand: max. 88 cm

PROFILFARBEN

Weiß (RAL 9016)
Silber (alu eloxiert)
Dunkelgrau (DB703)
andere Profilfarben auf Anfrage

ZUBEHÖR



Universalträger

Art. Nr. P-9010
serienmäßig enthalten



Universalträger Fixclip

Art. Nr. P-9011
serienmäßig enthalten



Montageprofil für Sonderform

Art. Nr. P-9630 100 cm weiß
Art. Nr. P-9631 100 cm grau
Art. Nr. P-9632 100 cm DB703



Ausgleichskeil transparent

Art. Nr. P-9009



Bedienstab mit Gelenk
(inkl. 2x Wandhalter)

Art. Nr. P-9040 125 cm
Art. Nr. P-9041 175 cm
Art. Nr. P-9042 225 cm



Kopfteil für Bedienstab

Art. Nr. 1161



Weitere Informationen:
durach.com/P-2071

Modell P-2072

Trapez-Plissee, senkrecht

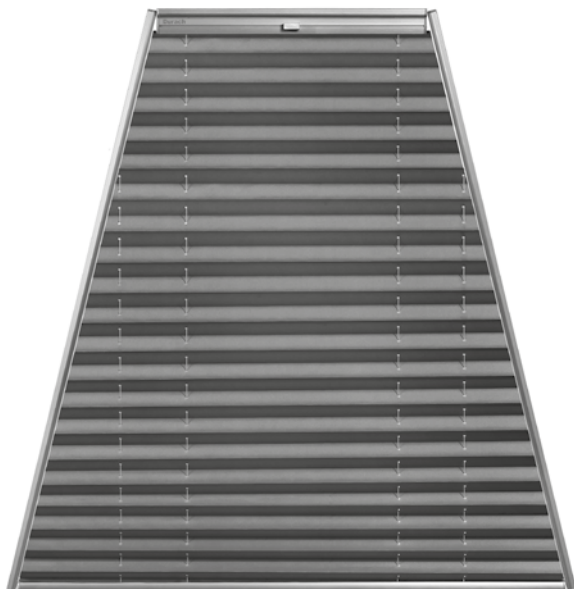

Anlage mit einfach verschiebbarem Behang für senkrechte Fenster mit Trapez-Form.

Die Bedienung erfolgt über einen hochwertigen Aluminium-Designgriff. Aufgrund der Verspannung bleibt der Behang in jeder gewünschten Position stehen.

Die Montage erfolgt mit Universalträgern.

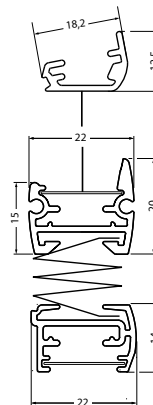

MODELLVARIANTEN

Modell P-2077 Plafond
Modell P-2877 Plafond elektrisch

ABMESSUNGEN

Breite: 12 bis 150 cm
Höhe: 10 bis 180 cm
max. Fläche: 2,5 m²
Breitenüberstand: max. 69 cm

PROFILFARBEN

Weiß (RAL 9016)
Silber (alu eloxiert)
Dunkelgrau (DB703)
andere Profilarben auf Anfrage

ZUBEHÖR



Universalträger

Art. Nr. P-9010
serienmäßig enthalten



Universalträger Fixclip

Art. Nr. P-9011
serienmäßig enthalten



Montageprofil für Sonderform

Art. Nr. P-9630 100 cm weiß
Art. Nr. P-9631 100 cm grau
Art. Nr. P-9632 100 cm DB703



Ausgleichskeil transparent

Art. Nr. P-9009



Bedienstab mit Gelenk
(inkl. 2x Wandhalter)

Art. Nr. P-9040 125 cm
Art. Nr. P-9041 175 cm
Art. Nr. P-9042 225 cm



Kopfteil für Bedienstab

Art. Nr. 1161



Weitere Informationen:
durach.com/P-2072

Modell P-2073

Fünfeck-Plissee, senkrecht

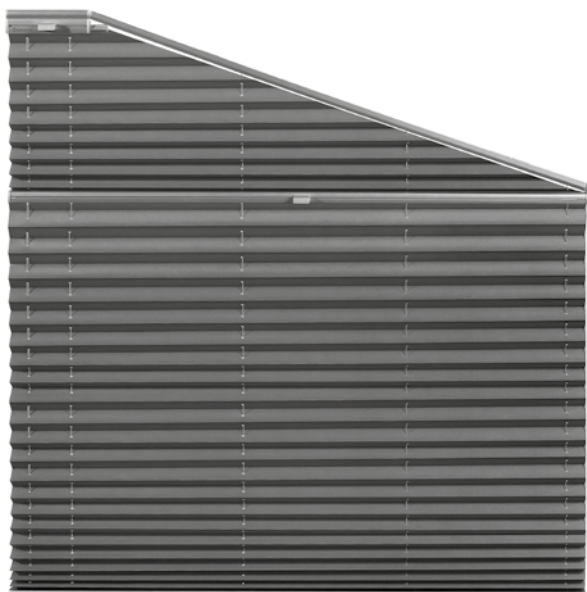

Anlage mit einfach verschiebbarem Behang für senkrechte Fenster mit Fünfeck-Form (einseitige Schräge oben).

Die Bedienung erfolgt über hochwertige Aluminium-Designgriffe. Aufgrund der Verspannung bleibt der Behang in jeder gewünschten Position stehen.

Die Montage erfolgt mit Universalträgern.

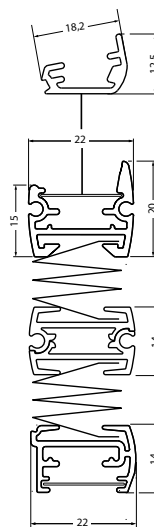

MODELLVARIANTEN

Modell P-2078 Plafond

ABMESSUNGEN

Breite: 12 bis 150 cm
Höhe: 30 bis 180 cm

max. Fläche: 2,5 m²

PROFILFARBEN

Weiß (RAL 9016)
Silber (alu eloxiert)
Dunkelgrau (DB703)
andere Profilfarben auf Anfrage

ZUBEHÖR



Universalträger

Art. Nr. P-9010
serienmäßig enthalten



Universalträger Fixclip

Art. Nr. P-9011
serienmäßig enthalten



Montageprofil für Sonderform

Art. Nr. P-9630 100 cm weiß
Art. Nr. P-9631 100 cm grau
Art. Nr. P-9632 100 cm DB703



Ausgleichskeil transparent

Art. Nr. P-9009



Bedienstab mit Gelenk
(inkl. 2x Wandhalter)

Art. Nr. P-9040 125 cm
Art. Nr. P-9041 175 cm
Art. Nr. P-9042 225 cm



Kopfteil für Bedienstab

Art. Nr. 1161



Weitere Informationen:
durach.com/P-2073

Modell P-2074

Sechseck-Plissee, senkrecht



Anlage mit einfach verschiebbarem Behang für senkrechte Fenster mit Sechseck-Form (zweiseitige Schräge oben).

Die Bedienung erfolgt über hochwertige Aluminium-Designgriffe. Aufgrund der Verspannung bleibt der Behang in jeder gewünschten Position stehen.

Die Montage erfolgt mit Universalträgern.

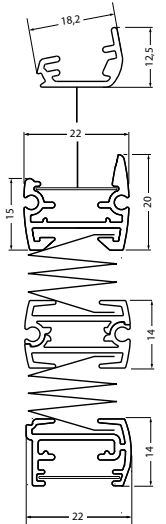

MODELLVARIANTEN

Modell P-2079 Plafond

ABMESSUNGEN

Breite: 12 bis 150 cm
Höhe: 30 bis 180 cm

max. Fläche: 2,5 m²

PROFILFARBEN

Weiß (RAL 9016)
Silber (alu eloxiert)
Dunkelgrau (DB703)
andere Profilarben auf Anfrage

ZUBEHÖR



Universalträger

Art. Nr. P-9010
serienmäßig enthalten



Universalträger Fixclip

Art. Nr. P-9011
serienmäßig enthalten



Montageprofil für Sonderform

Art. Nr. P-9630 100 cm weiß
Art. Nr. P-9631 100 cm grau
Art. Nr. P-9632 100 cm DB703



Ausgleichskeil transparent

Art. Nr. P-9009



Bedienstab mit Gelenk
(inkl. 2x Wandhalter)

Art. Nr. P-9040 125 cm
Art. Nr. P-9041 175 cm
Art. Nr. P-9042 225 cm



Kopfteil für Bedienstab

Art. Nr. 1161



Weitere Informationen:
durach.com/P-2074

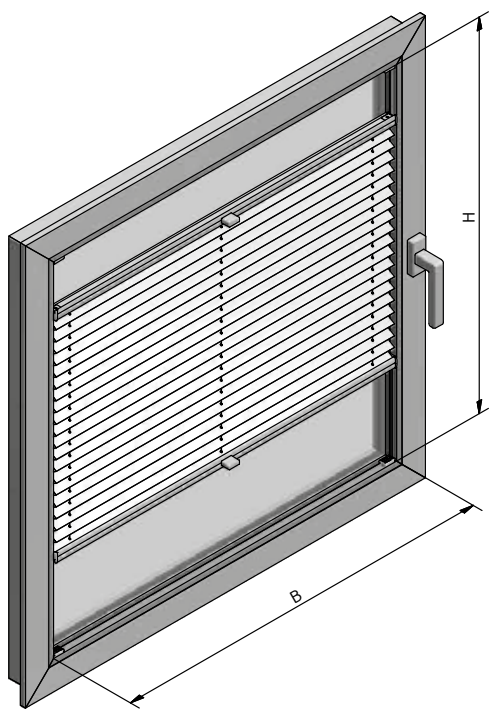

Aufmaß Glasfalz gerade

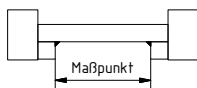

Maßpunkt – 5 mm = Bestellbreite

Aufmaß Glasfalz schräg

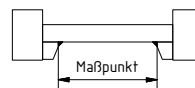

Maßpunkt – 3 mm = Bestellbreite

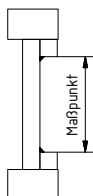

Maßpunkt = Bestellhöhe

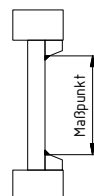

Maßpunkt = Bestellhöhe

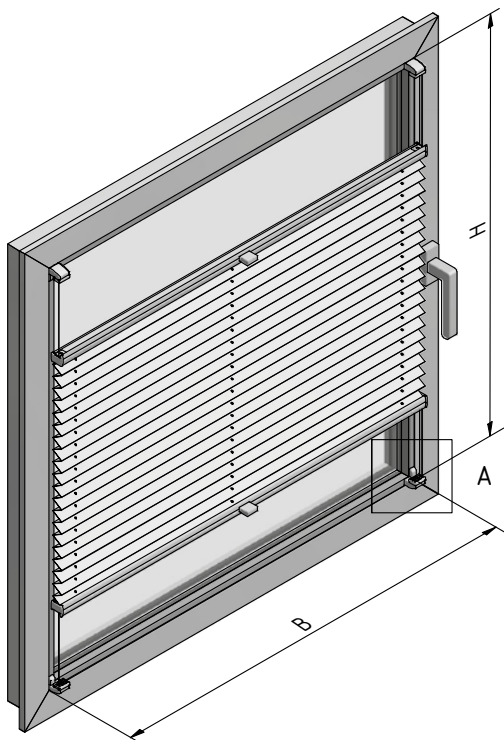

Detail A

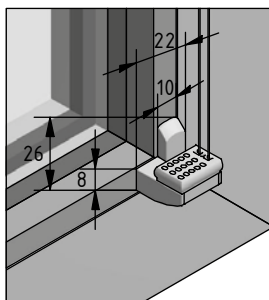

Aufmaß

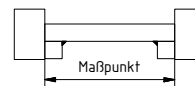

Maßpunkt = Bestellbreite

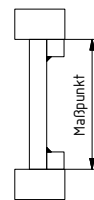

Maßpunkt = Bestellhöhe
(inkl. Träger)

MIT KLEMMTRÄGER – P-2021

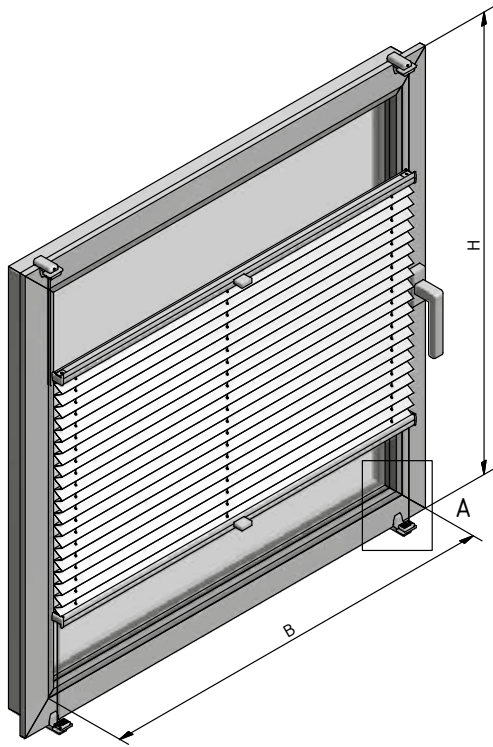

Detail A

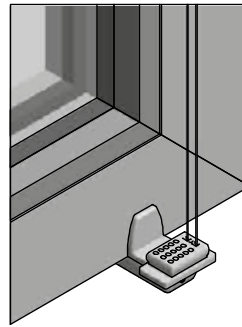

Aufmaß

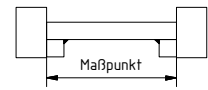

Maßpunkt = Bestellbreite

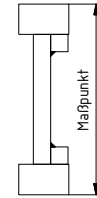

Maßpunkt = Bestellhöhe

MIT KLEBELEISTE – P-2022

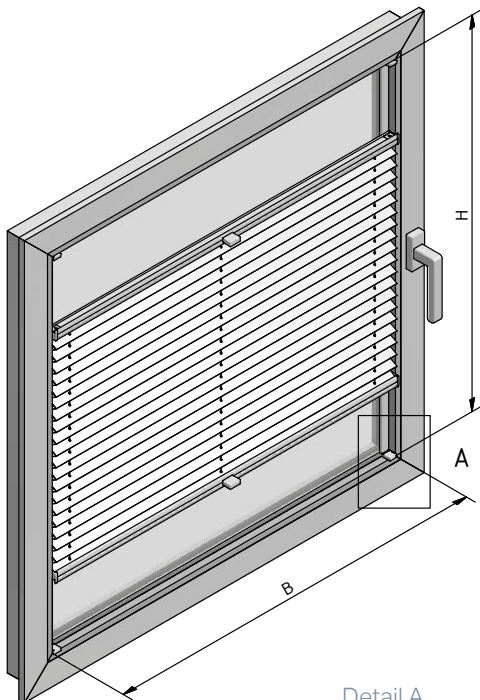

Detail A

Aufmaß Glasfalz gerade

Dichtung kleiner oder gleich 5 mm, gemessen vor der Dichtung

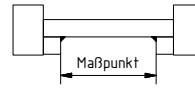

Maßpunkt - 4 mm = Bestellbreite

Dichtung größer 5 mm, gemessen zwischen der Dichtung

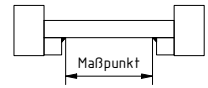

Maßpunkt + 8 mm = Bestellbreite

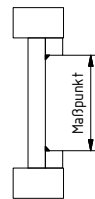

Maßpunkt - 12 mm = Bestellhöhe

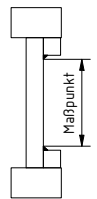

Maßpunkt - 2 mm = Bestellhöhe

Aufmaß Glasfalz schräg

Dichtung kleiner oder gleich 5 mm, gemessen vor der Dichtung

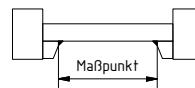

Maßpunkt = Bestellbreite

Dichtung größer 5 mm, gemessen zwischen der Dichtung

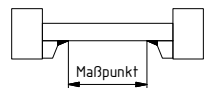

Maßpunkt + 8 mm = Bestellbreite

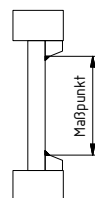

Maßpunkt - 12 mm = Bestellhöhe

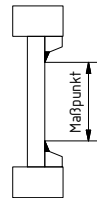

Maßpunkt - 2 mm = Bestellhöhe

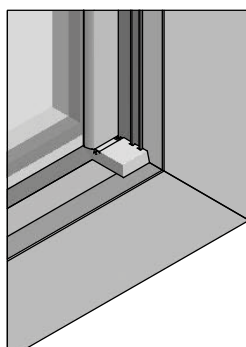
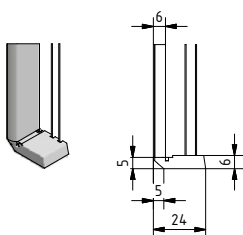

DOPPELT VERSPANNT MIT SEITENSCHIENEN ZUM KLEBEN – P-2023

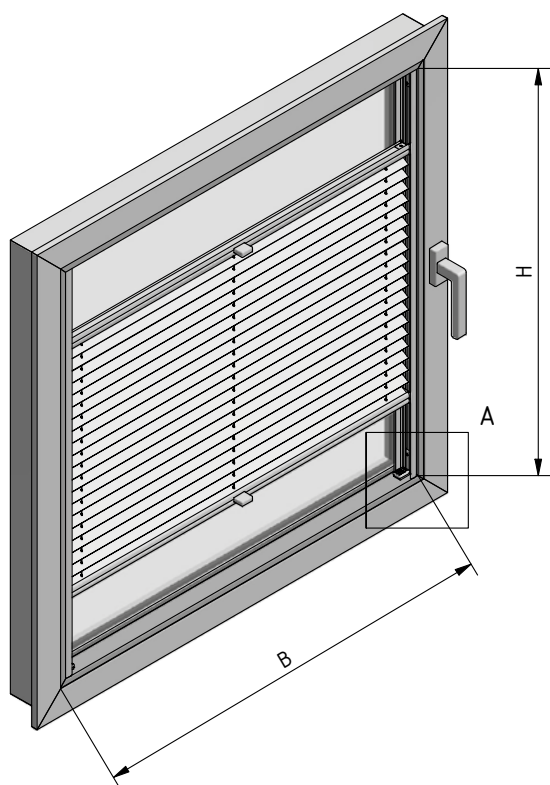

Detail A

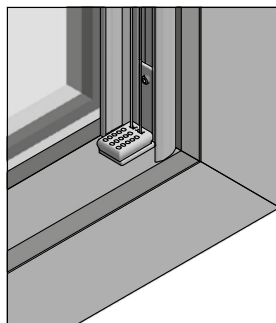

Aufmaß Glasfalz gerade

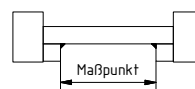

Maßpunkt - 2 mm
= Bestellbreite / Bestellhöhe

DOPPELT VERSPANNT MIT UMLAUFENDEN SEITENSCHIENEN – P-2025 (Montage im Rahmen / geklebt)

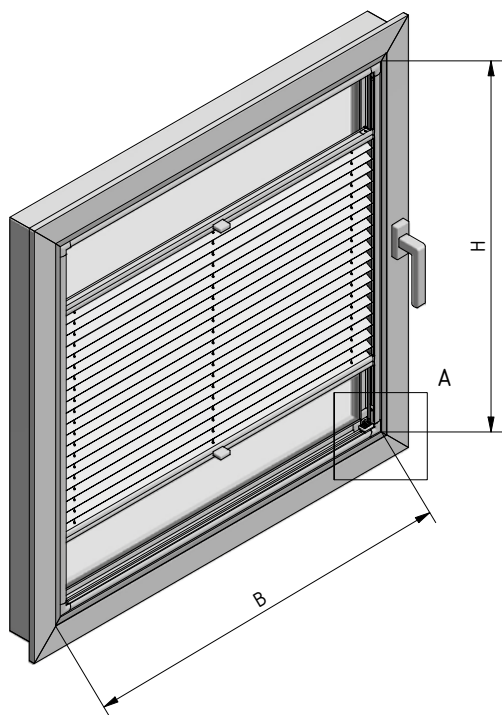

Detail A

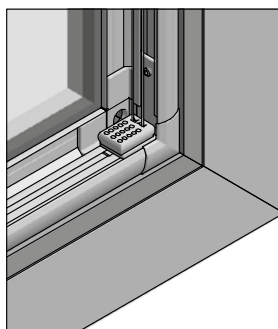

Aufmaß Glasfalz gerade

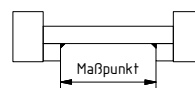

Maßpunkt - 2 mm
= Bestellbreite / Bestellhöhe

VERSPANNT

MIT RAHMEN

SCHNURZUG

KETTENZUG

ELEKTRISCH

DACHFENSTER

WINTERGARTEN

SONDERFORM

AUFMASSHILFE

HINWEISE

DOPPELT VERSPANNT MIT UMLAUFENDEN SEITENSCHIENEN – P-2025
 (Montage auf dem Rahmen / geklebt)

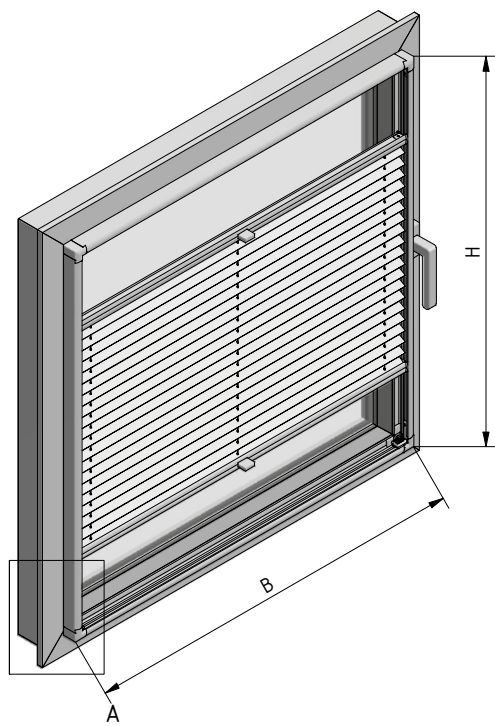

Detail A

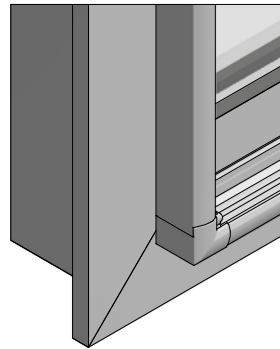

Aufmaß Glasfalz gerade

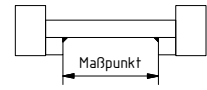

Maßpunkt +36 mm =
Bestellbreite / Bestellhöhe

DOPPELT VERSPANNT MIT UMLAUFENDEN SEITENSCHIENEN – P-2025
 (Montage auf dem Rahmen / verschraubt)

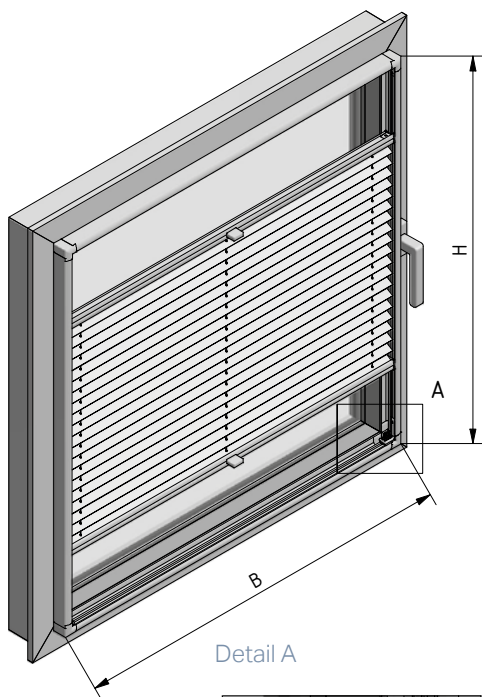

Detail A

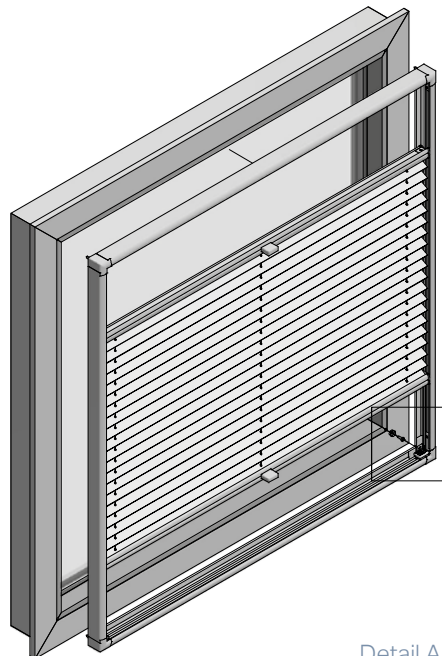
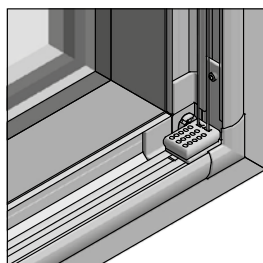

Detail A - 1

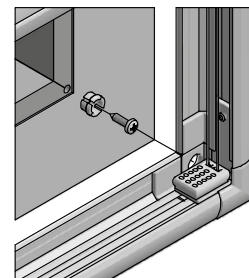

Aufmaß Glasfalz gerade

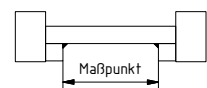

Maßpunkt +36 mm
= Bestellbreite / Bestellhöhe

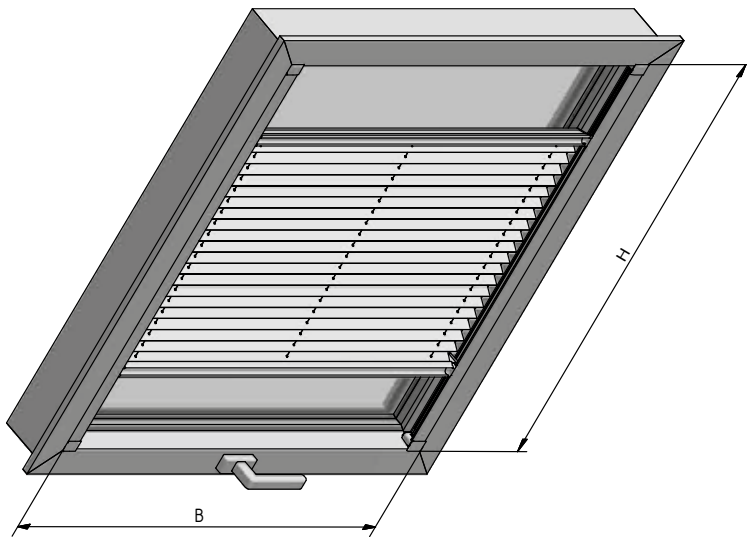

Aufmaß

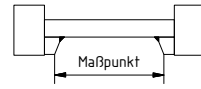
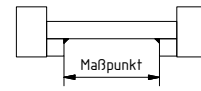

Maßpunkt = Flügellichtmaß

DACHFENSTER – VELUX

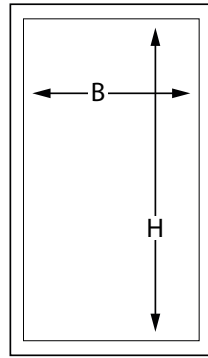
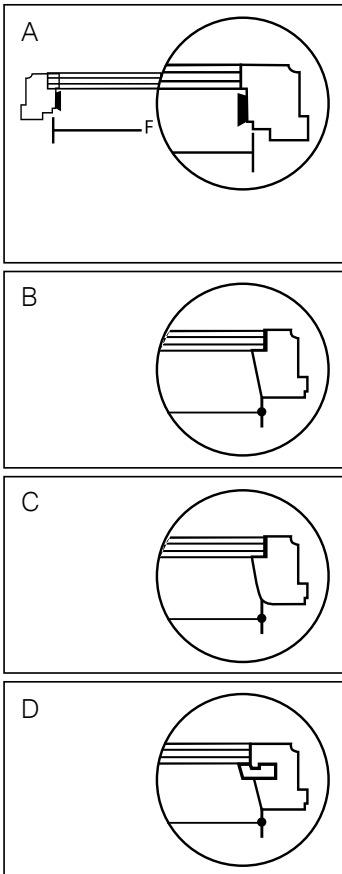

F Flügelinnenmaß B + H

Bei der Bestellung bitte Velux Typ und Größe angeben. Hinweise zum Typenschild finden Sie unter www.velux.de.

Sollte der Fenstertyp unbekannt sein, messen Sie das Fenster bitte wie abgebildet und geben das Flügelinnenmaß (F) und die Rahmenform (A), (B) (C) oder (D) an.

DACHFENSTER – ROTO

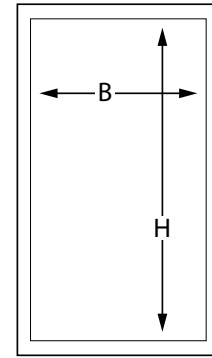
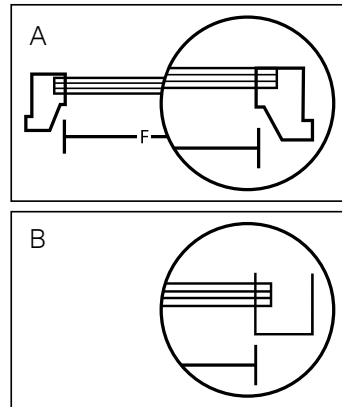

F Flügelinnenmaß B + H

Bei der Bestellung bitte Roto Typ und Größe angeben. Hinweise zum Typenschild finden Sie unter www.roto-dachfenster.de.

Sollte der Fenstertyp unbekannt sein, messen Sie das Fenster bitte wie abgebildet und geben das Flügelinnenmaß (F) und die Rahmenform (A) oder (B) an.



DACHFENSTER/WINTERGARTEN ORIENTIERUNGSHILFE

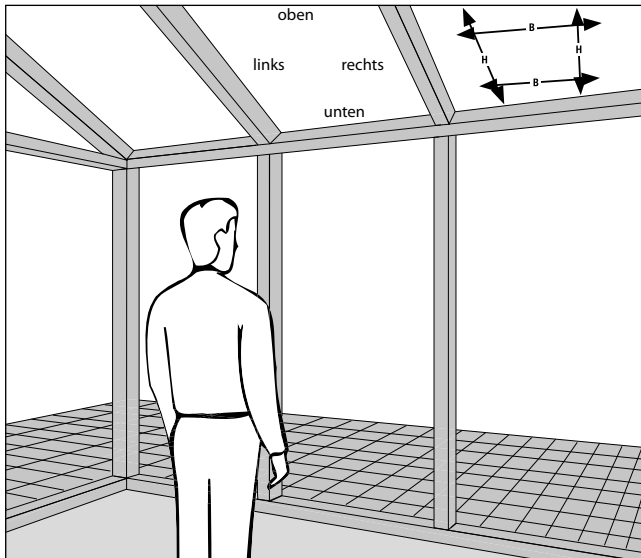

Maße für Dachfenster- und Wintergartenplissee immer von innen gesehen angeben.

HINWEIS ZUR HINTERLÜFTUNG DER WINTERGARTENANLAGEN

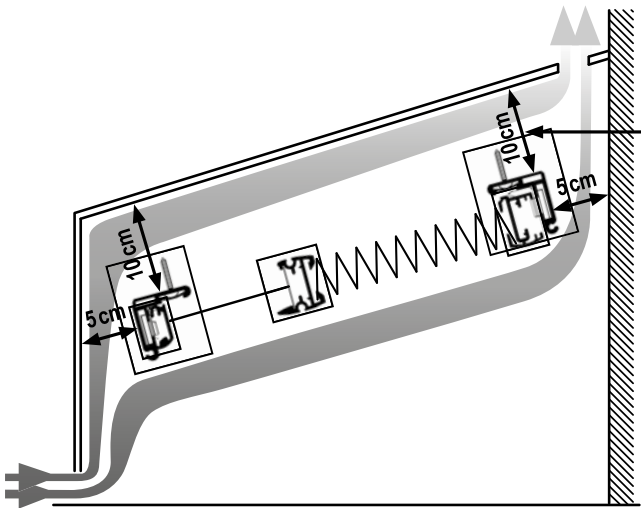

Bitte beachten Sie bei der Beratung und Montage der DURACH Wintergarten Plissee Anlagen eine ausreichende Be- und Entlüftung sowie die Luftzirkulation.

Der Montageabstand zwischen Glas und Plissee sollte mindestens 10 cm betragen.

Bei unzureichender Be- und Entlüftung des Wintergartens kann es zur Kondenswasserbildung auf der Glasscheibe kommen. Für herabtropfendes Kondenswasser welches zur Auflösung der Faltenbildung und Beschädigung des Stoffes führen kann, übernehmen wir keine Gewährleistung. Ebenso für auftretende Glasschäden, wenn die Montageabstände nicht eingehalten werden.

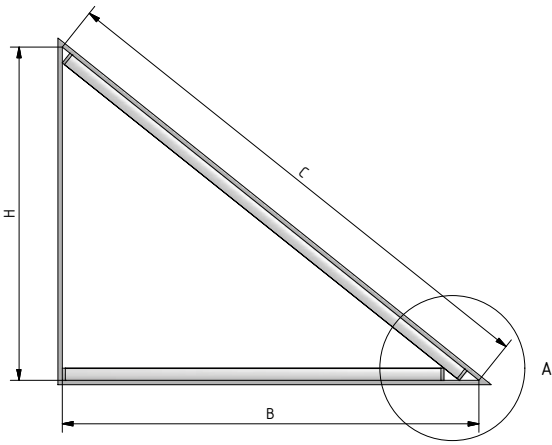

Detail A

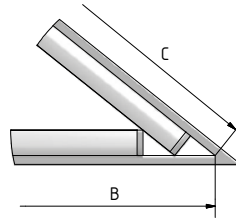

HINWEIS

Bitte immer lichte Maße angeben! Abzüge werden in der Produktion vorgenommen.

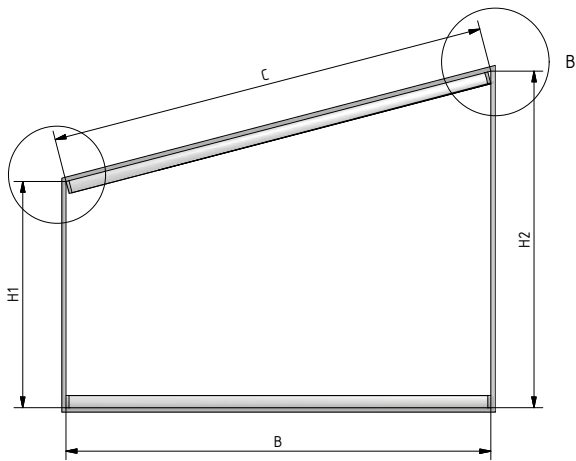

Detail A

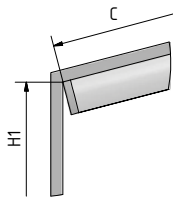

Detail B

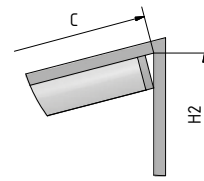

HINWEIS

Bitte immer lichte Maße angeben! Abzüge werden in der Produktion vorgenommen.

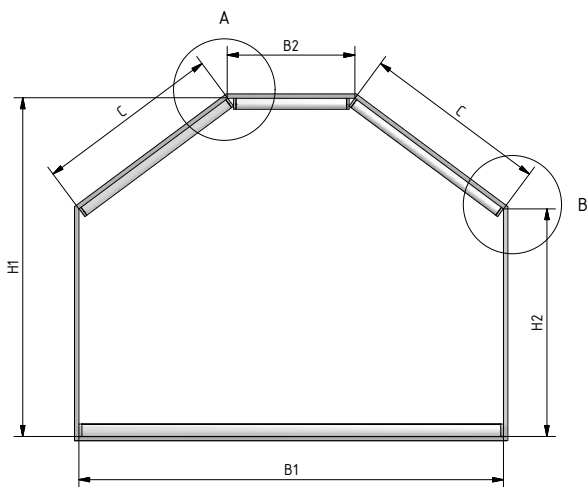

Detail A

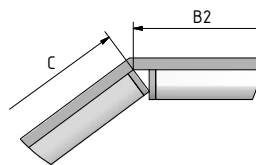

Detail B

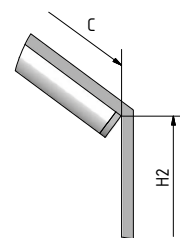

HINWEIS

Bitte immer lichte Maße angeben! Abzüge werden in der Produktion vorgenommen.

PFLEGEHINWEISE

Detaillierte Informationen zu Reinigungsmöglichkeiten der einzelnen Behangstoffe finden Sie auf unseren Stoffmusterkarten.

ALLGEMEINE HINWEISE

- Zum Reinigen der Fenster (Glas und Rahmen) dürfen keine alkalischen bzw. scharfen Putzmittel verwendet werden, die mit der Anlage direkt oder indirekt (Kondenswasser) in Verbindung kommen.
- Es ist für eine ausreichende Be- und Entlüftung zu sorgen, um die Bildung von Kondenswasser zu vermeiden.
- Um die Stoff-Plissierung zu erhalten ist ein regelmäßiges Öffnen und Schließen der Anlagen notwendig.
- Eine Gewährleistung für Schäden am Behangstoff durch Tropfwasser oder Insektenexkremate schließen wir aus.
- Ultraschallreinigung ist für Duette- und Plisseeanlagen nicht geeignet.
- Die Anlagen sind nicht für den Einsatz im Außenbereich, in Schwimmbädern oder in Feuchträumen geeignet.
- Duette- und Plisseebhängel dürfen nicht gebügelt werden.
- Bei Verschmutzungen empfehlen wir eine Reinigung durch einen Fachbetrieb der Sonnenschutzreiniger (www.vds-sonnenschutz.de)

DUETTE & PLISSEE – ABWISCHBAR

Duette- und Plisseestoffe mit dieser Deklaration sind nicht waschbar. Anschmutzungen können vorsichtig durch leichtes Reiben mit einem feuchten Mikrofasertuch entfernt werden.

DUETTE – WASCHBAR

Duettstoffe mit dieser Reinigungsspezifikation sind bei 30 Grad Handwäsche mit Feinwaschmittel waschbar. Bitte beachten Sie, daß bei Elektro-, Kettzug- und Kurbelanlagen die mechanischen Teile nicht in Lauge oder Wasser gelangen dürfen.

VORGEHEN:

1. Die Duetteanlage komplett mit den Schienen in einer 30 Grad warmen Feinwaschmittellauge schwenken.
2. Anschließend ca. 15 Minuten einweichen lassen.
3. Anlage aus dem Laugebad nehmen und von beiden Seiten sowie von innen gründlich mit Wasser abspülen. Dabei das Wasser sofort aus den Waben laufen lassen!
4. Danach den Behangstoff zusammenfalten und das restliche Wasser vorsichtig ausdrücken.
5. Die Anlage in feuchten Zustand erneut montieren und dabei das Stoffpaket zusammenschieben.
6. Nachfolgend das Paket mindestens 12 Stunden trocknen lassen. Während des Trocknens die Anlage mehrfach öffnen und schließen, um ein Verkleben der Waben zu verhindern.
Nicht bügeln!

PLISSEE – WASCHBAR

Plisseestoffe mit dieser Reinigungsspezifikation sind bei 30 Grad Handwäsche mit Feinwaschmittel waschbar. Bitte beachten:
Bei Elektro-, Kettzug- und Kurbelanlagen dürfen die mechanischen Teile nicht in Lauge oder Wasser gelangen.

VORGEHEN:

1. Die Plisseeanlage komplett mit den Schienen in einer 30 Grad warmen Feinwaschmittellauge schwenken.
2. Anschließend ca. 15 Minuten einweichen lassen.
3. Anlage aus dem Laugebad nehmen und von beiden Seiten gründlich mit Wasser abspülen.
4. Danach den Behangstoff zusammenfalten und das restliche Wasser vorsichtig ausdrücken.
5. Die Anlage in feuchten Zustand erneut montieren und dabei das Stoffpaket zusammenschieben.
6. Nachfolgend das Paket mindestens 12 Stunden trocknen lassen. Während des Trocknens die Anlage mehrfach öffnen und schließen, um ein Verkleben der Falten zu verhindern.
Nicht bügeln!

PLISSEE VEROSOL (METALLISIERT)

Durch besondere Produktionsmethoden sind die Stoffe antistatisch und ziehen keinen Staub und Schmutz an. Wenn jedoch eine Reinigung erforderlich sein sollte, verwenden Sie eine weiche Bürste um die Stoffe abzubürsten. Sie können auch den Staubsauger benutzen (mäßige Saugkraft), wobei der Sauger mit einer weichen Bürste versehen sein sollte. Bei starken Verschmutzungen empfehlen wir die Reinigung durch einen Fachbetrieb der Deutschen Sonnenschutzreiniger (www.vds-sonnenschutz.de).

HINWEISE:

- Bringen Sie die Stoffe nicht in feuchten Räumen an.
- Die Stoffe sollten nicht mit Kondenswasser in Berührung kommen.
- Sonnenschutzanlagen müssen ausreichend hinterlüftet sein, um Kondenswasser und Glasbruch zu vermeiden.
- Aluminiumbeschichtete Stoffe sind gegen Säure und Lauge empfindlich. Deshalb sollten sie möglichst nicht mit Reinigungsmitteln, Lösungsmitteln oder Insekten-Exkrementen in Berührung kommen.

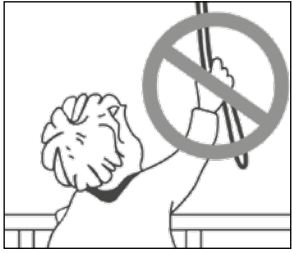

Die EU-Kommission hat Anfang 2014 entschieden, die Sicherheitsanforderungen bei der Nutzung und Montage von innenliegendem Sonnenschutz zu erhöhen.

Dabei geht es um folgende Normen:
EN 13120 :2009+A1, EN 16433 :2014, EN 16434 :2014

Ziel der Norm ist der Schutz vor Strangulierung bei Kindern durch Zugschnüre oder Ketten bei Sonnenschutz. Diese Schnüre können Schlaufen bilden, in denen sich Kinder strangulieren können, wenn sie in der Nähe eines Fensters spielen.

UM DERARTIGE UNFÄLLE ZU VERHINDERN, SIND FOLGENDE PUNKTE ZU BEACHTEN:

- Endkunden müssen über mögliche Risiken und die Funktionsweise der Sicherheitseinrichtung aufgeklärt werden.
- Ketten- oder Schnurschlaufen müssen sich mind. 150 cm über dem Fußboden befinden.
- Schnüre dürfen nicht zusammengebunden werden. Stellen Sie sicher, dass sich Schnüre nicht verdrehen und eine Schlinge bilden.
- Die mitgelieferte Sicherheitseinrichtung, welche das lose Hängen von Kette oder Schnur verhindert, muss fachgerecht montiert werden.
- Betten, Kinderbetten und Möbel sind entfernt von Bedienschnüren oder -Ketten aufzustellen.

HINWEISE ZUR BESTELLUNG

- Bitte geben Sie zwingend bei Bestellungen die gewünschte Bedien- und Montagehöhe an. Ohne diese Angaben kann die Kindersicherheit des Produktes nicht gewährleistet werden.

HINWEISE ZUR MONTAGE DER SICHERHEITSEINRICHTUNGEN

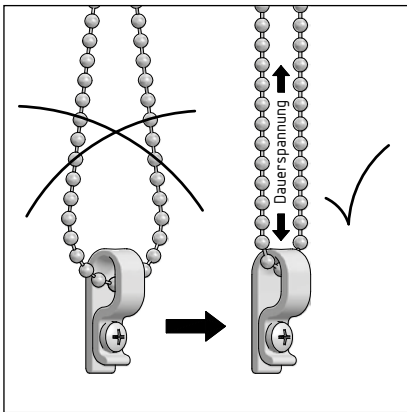

Bei Anlagen mit Kettenbedienung sind grundsätzlich Kettenhalter zu montieren. Die Montage des Kettenhalters muss so erfolgen, dass die eingehängte Kette unter Spannung steht.

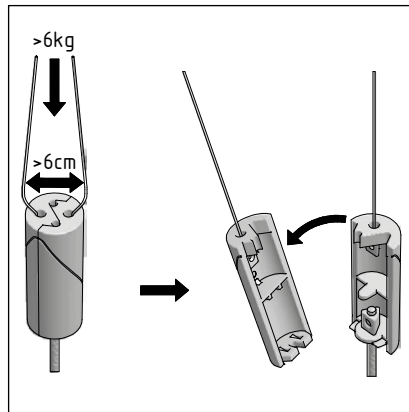

Alle Anlagen werden mit einer Sicherheits-schnurquaste (Abreißsystem) geliefert. Wenn die Schnüre weiter als 60 mm auseinandergezogen werden und gleichzeitig eine Zugkraft von mehr als 6 kg auftritt, öffnet sich das System.

Eine spätere Wiedermontage kann vom Endkunden selbständig vorgenommen werden.

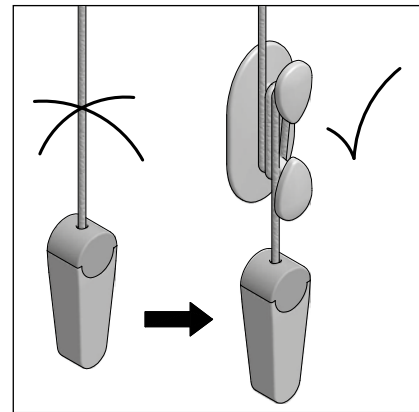

Bei Anlagen mit Schnurbedienung sind grundsätzlich Schnurwickler zu montieren. Der Schnurwickler ist so zu montieren, dass der Abstand zwischen Boden und Unterkante Schnurquaste min. 150 cm beträgt.

ELEKTROZUBEHÖR

Unser Elektrozubehör für Gruppen- oder Einzelbedienung, wie zum Beispiel Netzteile, Taster und Steuerungen finden Sie auf unserer Website.



Zum Elektrozubehör
durach.com/elektro-plissee



STOFFKOLLEKTION

Für die energetische Optimierung Ihrer Räume sorgen Textilien mit ergänzenden technischen Eigenschaften. So können Plissees dazu beitragen, den Heizenergieverbrauch zu senken. Vor allem Wabenplissees schaffen ein isolierendes Luftpolster zwischen Innenraum und Glasfläche. Das reduziert im Winter den Wärmeverlust und sorgt im Sommer für angenehme Temperaturen.



Zur Stoffkollektion
durach.com/stoffkollektionen



BESTELLFORMULAR

Bestellen Sie einfach und komfortabel mit unserem Bestellformular. Dieses steht Ihnen online zur Verfügung.



Direkt online ausfüllen:
durach.com/plissee-bestellung



ALLGEMEINES

Empfohlene Verkaufspreise in Euro inklusive der gesetzlichen Mehrwertsteuer.

Angaben und Abbildungen über technische Daten und den Lieferumfang entsprechen dem Stand der Drucklegung und sind unverbindlich. Änderungen in Konstruktion und Ausstattung sind vorbehalten.

Wir liefern zu unseren allgemeinen Lieferungs- und Zahlungsbedingungen.

Geringfügige Farbabweichungen sind bei Stoffen produktionsbedingt und kein Grund zur Reklamation.



Zu unseren ABGs:
durach.com/agb





HINWEISE	AUFMASSHILFE	SONDERFORM	WINTERGARTEN	DACHFENSTER	ELEKTRISCH	KETTENZUG	SCHNURZUG	MIT RAHMEN	VERSANNIT
----------	--------------	------------	--------------	-------------	------------	-----------	-----------	------------	-----------

Durach GmbH

Alte Bahnlinie 20	D - 88299 Leutkirch
Tel. 07567 98884-0	Fax 07567 98884-20
www.durach.com	info@durach.com

Durach

