

# Montageanleitung

## elektrisches Doppelrollo Modell E-240 E-243 E-245

- ① Kassette fachgerecht und waagrecht an Decke oder Wand montieren.

Deckenmontage, Kabelführung Hirschmannstecker:

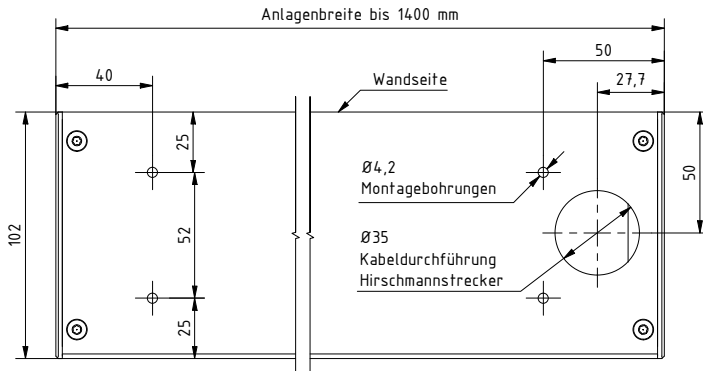

Wandmontage, Kabelführung Hirschmannstecker:

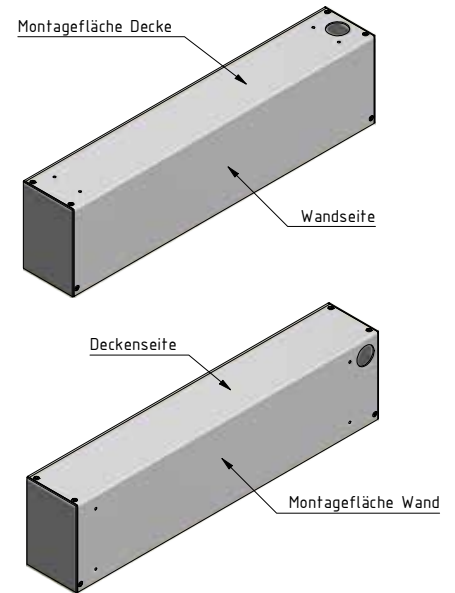
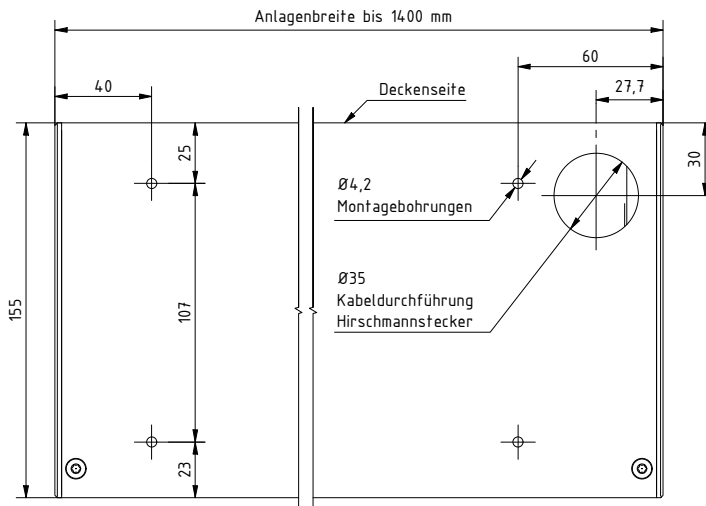

### Achtung

#### Beschädigung oder Verschmutzung des Rollostoffes.

- Rollowelle mit Schutzfolie montieren.
- Schutzfolie nach der Montage nur mit dem mitgelieferten Folienmesser entfernen.

- ② Erste Rollowelle auf der Motorseite in obere Halterung einhängen. Darauf achten, dass Motorkabel nicht geknickt oder beschädigt wird.
- ③ Auf Gegenseite das Kunststoffrad gegen den Uhrzeigersinn drehen, bis der Lagerstift eingefahren ist und selbstständig einrastet.

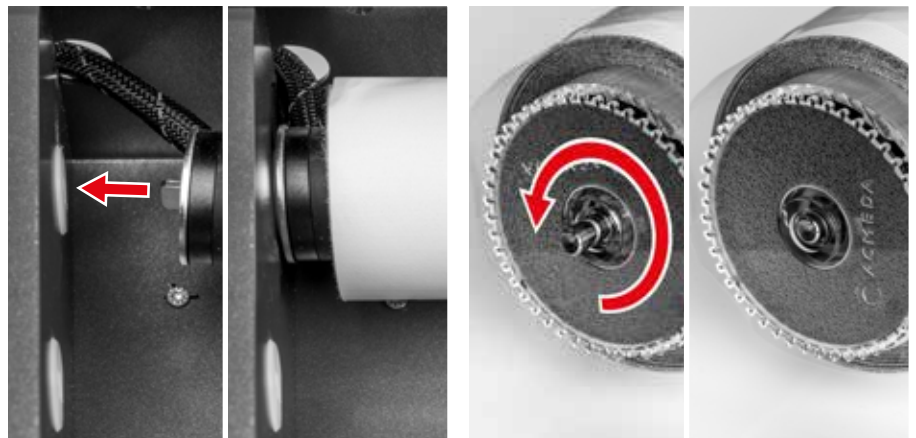

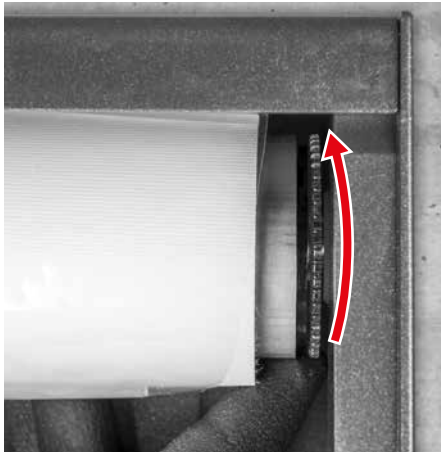

- ④ Rollowelle von unten einfädeln. Kunststoffrad im Uhrzeigersinn drehen um Lagerstift in oberer Kassettenaufnahme zu fixieren.



### Warnung

Verletzungsgefahr durch herunterfallende Rollowelle.  
→ Rollowelle auf sicheren Halt prüfen.

### Achtung

Beschädigung der Rollos bzw. des Rollomotors.

- Rollowelle darf nicht zwischen den Trägern eingeklemmt sein.
- Der Fahrweg des Behangs muss jederzeit frei sein.

- ⑤ Gelbe Hinweis-Etiketten entfernen, um Abstand zwischen Folie und Behang zu vergrößern.



- ⑥ Schutzfolie mit Folienmesser entfernen. Dabei darauf achten, dass der Behang nicht beschädigt wird.



- ⑦ Zweite Rollowelle wie in Schritt 2 - 6 beschrieben in die untere Kassettenaufnahme einbauen.

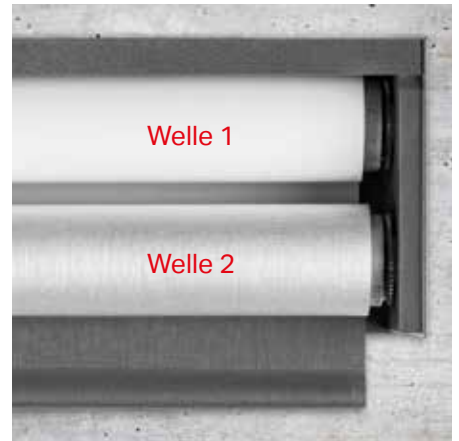

- ⑧ Revisionsblende bündig auf Kassette schieben.

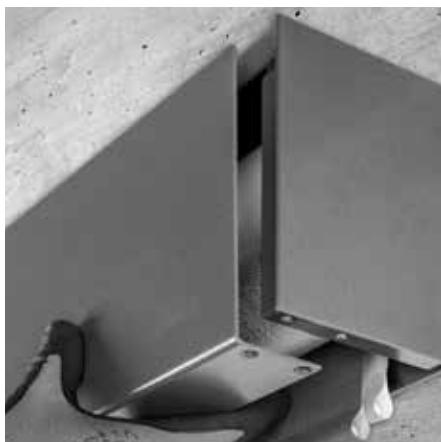

- ⑨ Revisionsblende mit vier Schrauben fixieren.



**Fallstabführung**

E-243

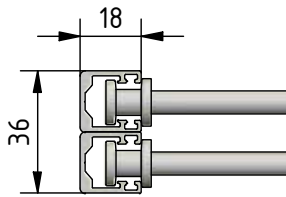
**Führungsschienen**

E-245

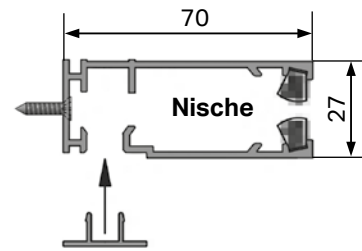
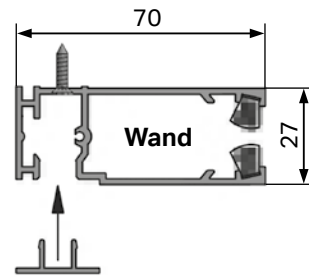
**Elektroanschluss****GEFAHR**

Lebensgefahr durch Stromschlag beim Berühren spannungsführender Teile oder Kabel  
→ Elektroanschluss nur durch ausgebildetes Fachpersonal durchführen.

Bitte beachten Sie die beiliegende Anschluss- und Einstellanleitung.