

Holzjalousie 50

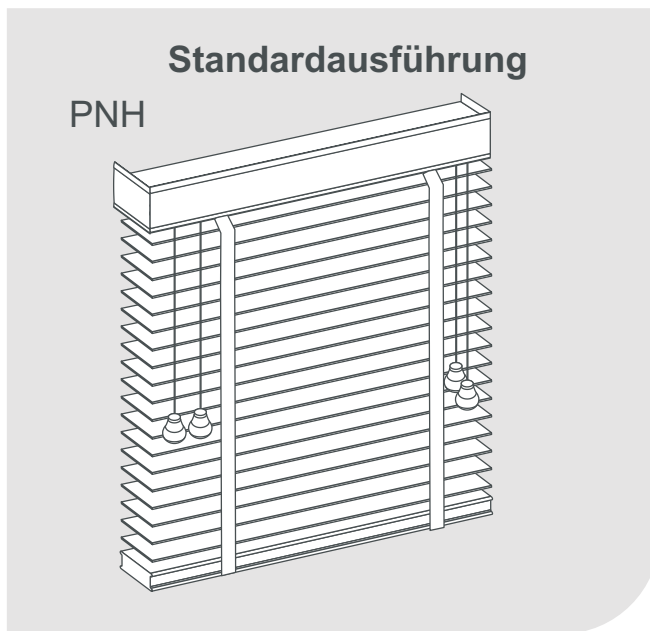

Lamellenbreite

50
mm

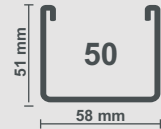

Holzjalousie Standard mit klassischer Bedienung

Kleinste Breite der Jalousie	600
Größte Breite der Jalousie	2700
Größte Höhe der Jalousie	2600
Größte Fläche der Jalousie	5m ²
Seitenführung Edelstahlraht	ja

Pakethöhen (mm)

Lamellenbreite	Jalousiehöhe (mm)			
	1000	1500	2000	2600
50 mm	166	216	266	326
Farben gemäß Farbkarten				

Leistungsverzeichnis

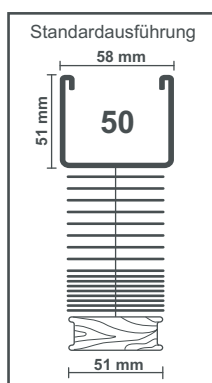

Oberschiene 50: U-Profil aus Stahl, Breite 58 mm, Höhe 51 mm, mit abgerundeten Kanten, 0,50 mm stark, einbrennlackiert. Mit passender Holzblende und Magnetbefestigung.

Unterleiste: Profil aus Holz, Breite 51 mm, Höhe 15 mm. Farblich den Lamellen angepasst.

Lamellen: Breite 50 mm, Stärke 2,50 mm.

Zugschnur: Die Zugschnur besteht aus einem vorgeschrumpten, alterungsbeständigem, hochfestem, farblich abgestimmten 2,00 mm Polyestergergarn.

Bedienung: Anordnung der Aufzugschnur und der Schnurwindung wahlweise rechts oder links. Wenden der Lamellen in beide Richtungen, erfolgt durch einfaches Ziehen an der Schnurwindung.

Befestigung: Als Standard werden Universalträger geliefert.

Preise für Sondergrößen auf Anfrage. Alle Jalousien sind Maßanlagen und können deshalb nicht umgetauscht oder zurückgenommen werden. Technische Änderungen vorbehalten.

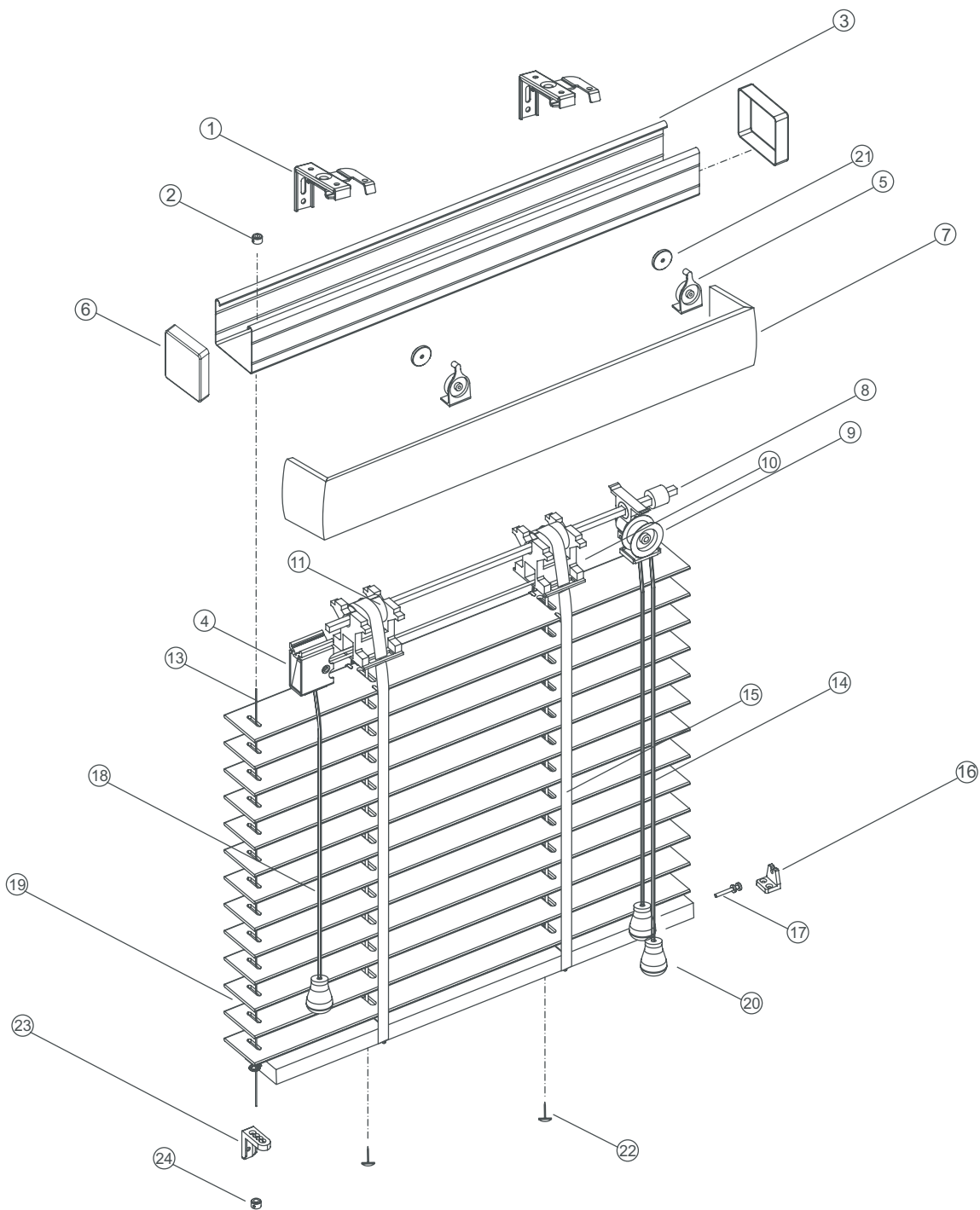

- | | | |
|-----------------------------------|------------------------------------|-------------------------------|
| ① Universal Wand und Deckenträger | ⑪ Schnuraufzug | ⑫ Nagel für Leiterband |
| ② Stopp für Spanndraht | ⑫ Unterleiste Holz 50 mm | ⑬ Winkel für Verspannung |
| ③ Oberschiene 50 x 50 mm | ⑬ Zugschnur für Holzlamelle | ⑭ Befestigung für Verspannung |
| ④ Schnurumleitung | ⑭ Wendeschnur | |
| ⑤ Halter für Magnetbefestigung | ⑮ Leiterband | |
| ⑥ Endkappe Kunststoff | ⑯ Pendelhalter | |
| ⑦ Holzblende | ⑰ Endkappe mit Pin für Verspannung | |
| ⑧ Sechskant Achse | ⑱ Zugschnur | |
| ⑨ Wenderolle Schnur | ⑲ Holzlamelle | |
| ⑩ Wendegetriebe | ⑳ Schnurgriff | |

Diese Jalousie wird standardmäßig mit gerader Blende geliefert.

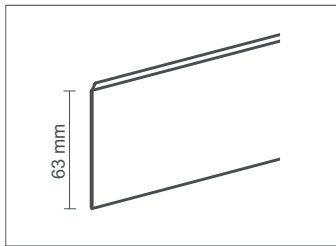

Holzblende Front gerade

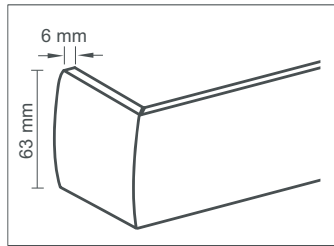

Holzblende mit Ecke
Aufpreis 19,50 €

Standard- Zubehör wahlweise im Preis enthalten:

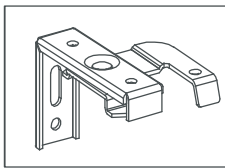

Universal Wand und
Deckenträger
silber Code 439

Bei Seitenführung wahlweise im Preis enthalten:

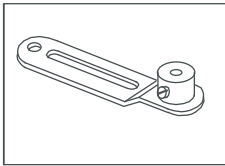

Spannbock
silber Code 433
weiß Code 432

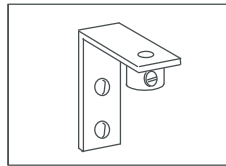

Spannwinkel mit
Feststellung
silber Code 431
weiß Code 430

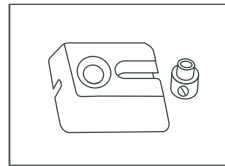

Spannsockel mit
Schraube
für Seitenführung
transparent Code 415

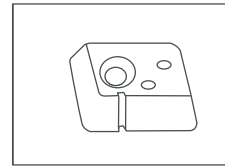

Spannsockel ohne
Schraube
für Seitenführung
transparent Code 416

Bedienvarianten und Zubehör 50 mm

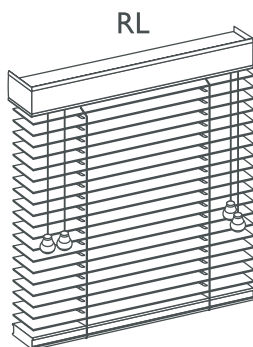

Schnurauzug Rechts
Schnurwindung Links

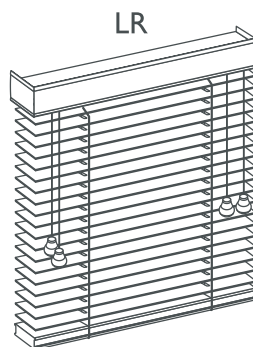

Schnurauzug Links
Schnurwindung Rechts

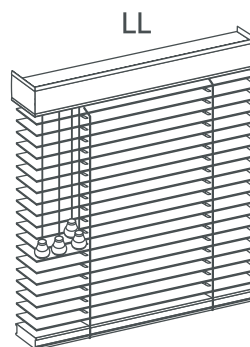

Schnurwindung Links
Schnurauzug Links

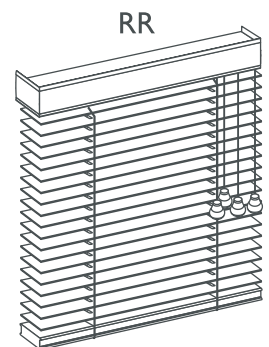

Schnurauzug Rechts
Schnurwindung Rechts

Bei Anlagen bis 700 mm Breite Bedienung nur LR oder RL möglich.

Preise für Sondergrößen auf Anfrage. Alle Jalousien sind Maßanlagen und können deshalb nicht umgetauscht oder zurückgenommen werden. Technische Änderungen vorbehalten.