

# Bambusjalousie 50



Lamellenbreite

50  
mm



## Holzjalousie Standard mit klassischer Bedienung

Kleinste Breite der Jalousie	600
Größte Breite der Jalousie	2400
Größte Höhe der Jalousie	2600
Größte Fläche der Jalousie	5m <sup>2</sup>
Seitenführung Edelstahl Draht	ja

## Pakethöhen (mm)

Lamellenbreite	Jalousiehöhe (mm)			
	1000	1500	2000	2600
50 mm	143	183	223	271
Farben gemäß Farbkarten				

## Leistungsverzeichnis

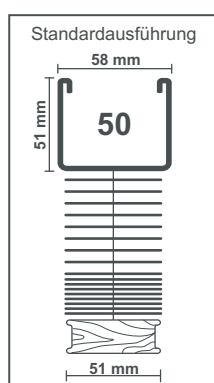

**Oberschiene 50:** U-Profil aus Stahl, Breite 58 mm, Höhe 51 mm, mit abgerundeten Kanten, 0,50 mm stark, einbrennlackiert. Mit passender Holzblende und Magnetbefestigung.

**Unterleiste:** Profil aus Holz, Breite 51 mm, Höhe 12 mm. Farblich den Lamellen angepasst.

**Lamellen:** Breite 50 mm, Stärke 2,00 mm.

**Zugschnur:** Die Zugschnur besteht aus einem vorgeschrumpten, alterungsbeständigem, hochfestem, farblich abgestimmten 2,00 mm Polyester garn.

**Bedienung:** Anordnung der Aufzugschnur und der Schnurwendung wahlweise rechts oder links. Wenden der Lamellen in beiden Richtungen, erfolgt durch einfaches Ziehen an der Schnurwendung.

**Befestigung:** Als Standard werden Universalträger geliefert.

Preise für Sondergrößen auf Anfrage. Alle Jalousien sind Maßanlagen und können deshalb nicht umgetauscht oder zurückgenommen werden. Technische Änderungen vorbehalten.

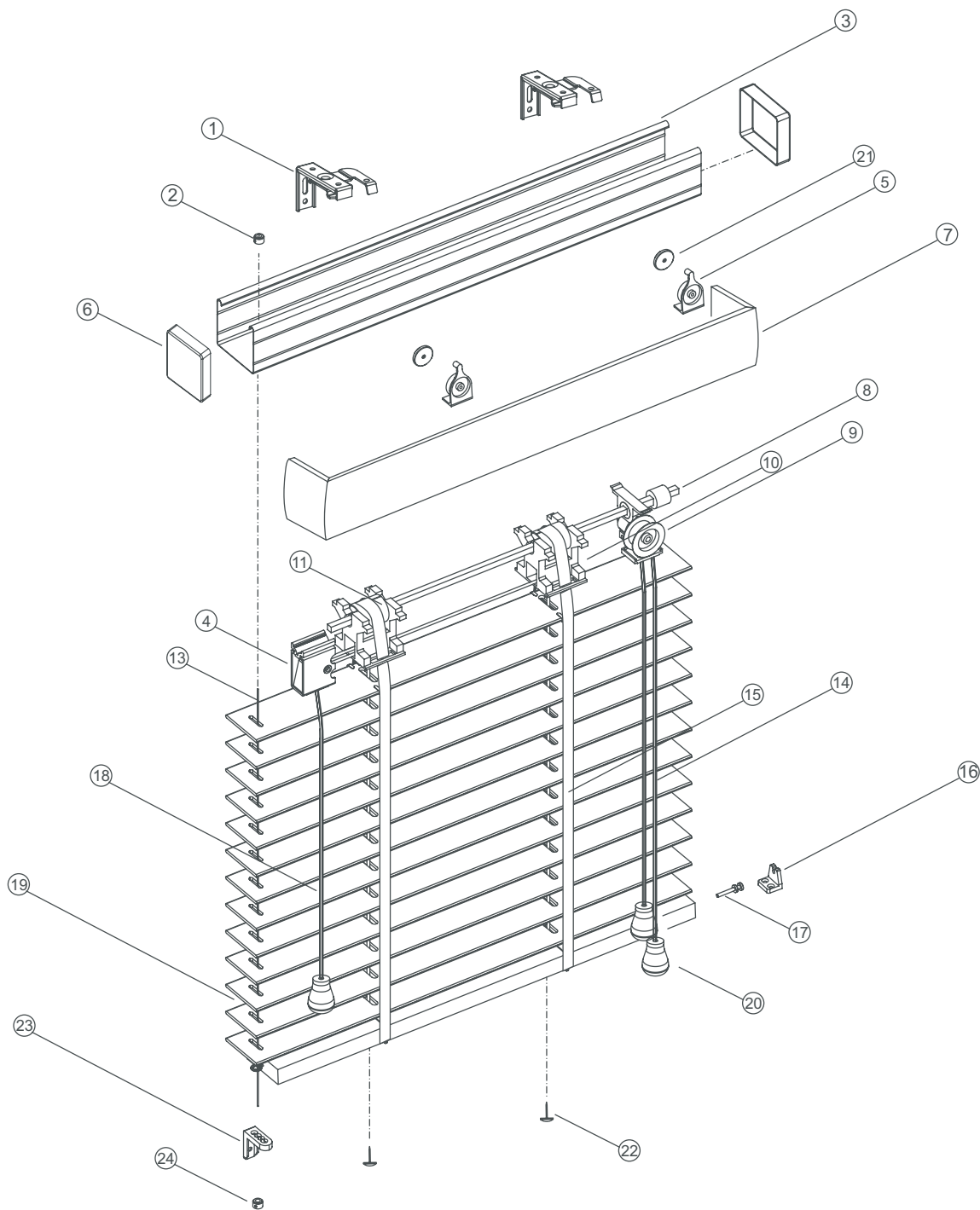

- |                                   |                                    |                               |
|-----------------------------------|------------------------------------|-------------------------------|
| ① Universal Wand und Deckenträger | ⑪ Schnuraufzug                     | ⑫ Nagel für Leiterband        |
| ② Stopp für Spanndraht            | ⑫ Unterleiste Holz 50 mm           | ⑬ Winkel für Verspannung      |
| ③ Oberschiene 50 x 50 mm          | ⑬ Zugschnur für Holzlamelle        | ⑭ Befestigung für Verspannung |
| ④ Schnurumleitung                 | ⑭ Wendeschnur                      |                               |
| ⑤ Halter für Magnetbefestigung    | ⑮ Leiterband                       |                               |
| ⑥ Endkappe Kunststoff             | ⑯ Pendelhalter                     |                               |
| ⑦ Holzblende                      | ⑰ Endkappe mit Pin für Verspannung |                               |
| ⑧ Sechskant Achse                 | ⑱ Zugschnur                        |                               |
| ⑨ Wenderolle Schnur               | ⑲ Holzlamelle                      |                               |
| ⑩ Wendegetriebe                   | ⑳ Schnurgriff                      |                               |

Diese Jalousie wird Standardmäßig mit Echtholzeckblende geliefert.

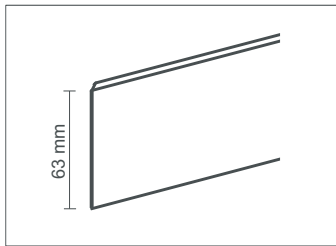

Holzblende Front gerade

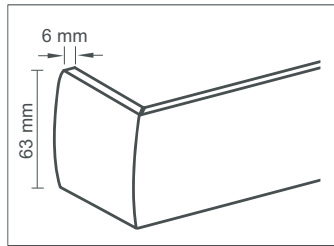

Holzblende mit Ecke  
Aufpreis 19,50 €

Standard- Zubehör wahlweise im Preis enthalten:

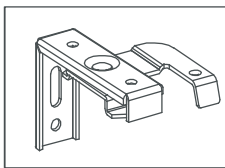

Universal Wand und  
Deckenträger  
silber Code 439

Bei Seitenführung wahlweise im Preis enthalten:

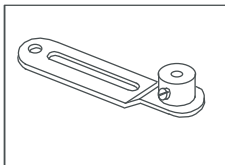

Spannbock  
silber Code 433  
weiß Code 432

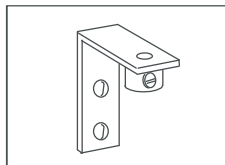

Spannwinkel mit  
Feststeling  
silber Code 431  
weiß Code 430

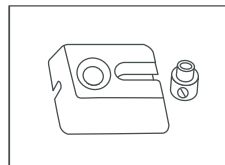

Spannsockel mit  
Schraube  
für Seitenführung  
transparent Code 415

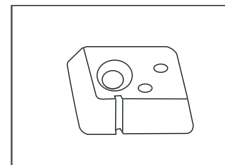

Spannsockel ohne  
Schraube  
für Seitenführung  
transparent Code 416

Bedienvarianten

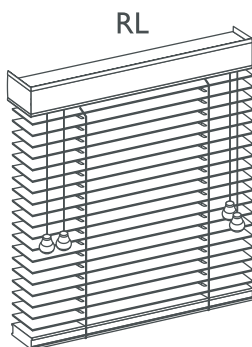

Schnurauzug Rechts  
Schnurwindung Links

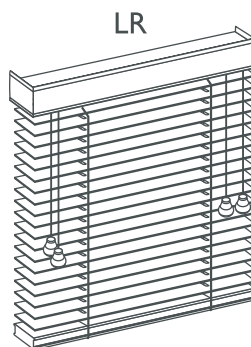

Schnurauzug Links  
Schnurwindung Rechts

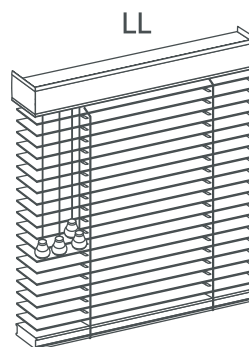

Schnurwindung Links  
Schnurauzug Links

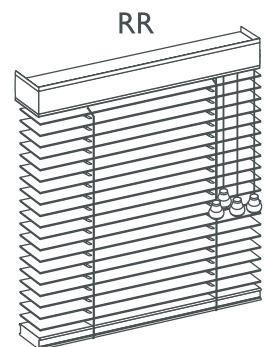

Schnurauzug Rechts  
Schnurwindung Rechts

Bei Anlagen bis 500 mm Breite, Bedienung nur LR oder RL möglich.

Preise für Sondergrößen auf Anfrage. Alle Jalousien sind Maßanlagen und können deshalb nicht umgetauscht oder zurückgenommen werden. Technische Änderungen vorbehalten.