

Holzjalousie 25

Lamellenbreite

25
mm

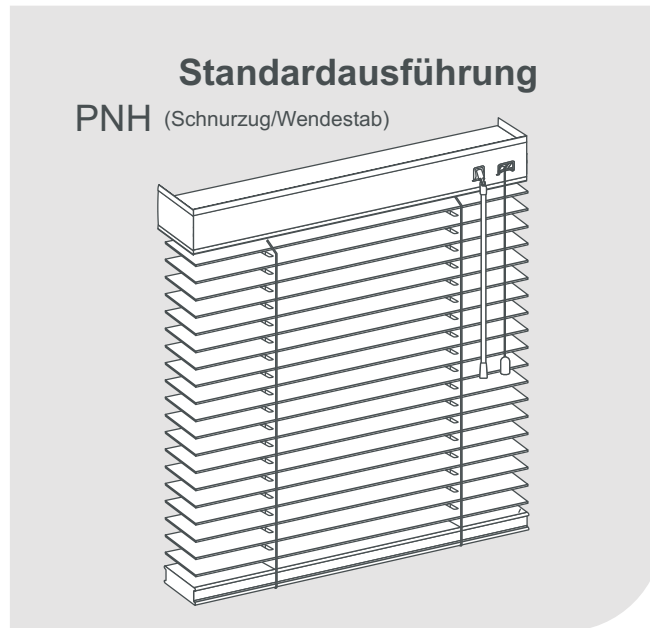
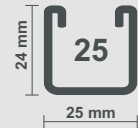

Standardausführung

PNH (Schnurzug/Wendestab)

Holzjalousie Standard mit klassischer Bedienung

Kleinste Breite der Jalousie	400
Größte Breite der Jalousie	2700
Größte Höhe der Jalousie	2600
Größte Fläche der Jalousie	3,50 m ²
Seitenführung Edelstahl Draht	ja

Pakethöhen (mm)

Lamellenbreite	Jalousiehöhe (mm)		
	1000	1500	2000
25 mm	219	309	399
Farben gemäß Farbkarten			

Leistungsverzeichnis

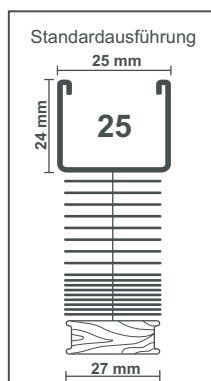

Oberschiene: U-Profil aus Stahl, Breite 25 mm, Höhe 24 mm, mit abgerundeten Kanten, 0,40 mm stark, einbrennlackiert. Farbton auf die Lamellen abgestimmt. Endkappen innenliegend aus Kunststoff, transparent. Mit passender Holzblende und Magnetbefestigung. Siehe Farbkarten.

Unterschiene: Profil aus Holz, Breite 27 mm, Höhe 15 mm. Farbton auf die Lamellen abgestimmt. Siehe Farbkarten.

Lamellen: Breite 25 mm, Stärke 2,50 mm.

Zugschnur: Die Zugschnur besteht aus einem vorgeschrumpten, alterungsbeständigem, hochfestem, farblich abgestimmten 1,40 mm Polyester garn.

Bedienung: Anordnung der Schnur und des Wendegetriebes wahlweise rechts, links oder getrennt. Wenden der Lamellen in beide Richtungen, mittels seitlich angebrachten Wendestabes aus Holz. Der Aufzug und das Arretieren der Lamellen, erfolgt mittels seitlich angebrachter Aufzugschnur.

Befestigung: Als Standard werden Kombiträger (Code 402) geliefert.

Preise für Sondergrößen auf Anfrage. Alle Jalousien sind Maßanlagen und können deshalb nicht umgetauscht oder zurückgenommen werden. Technische Änderungen vorbehalten.

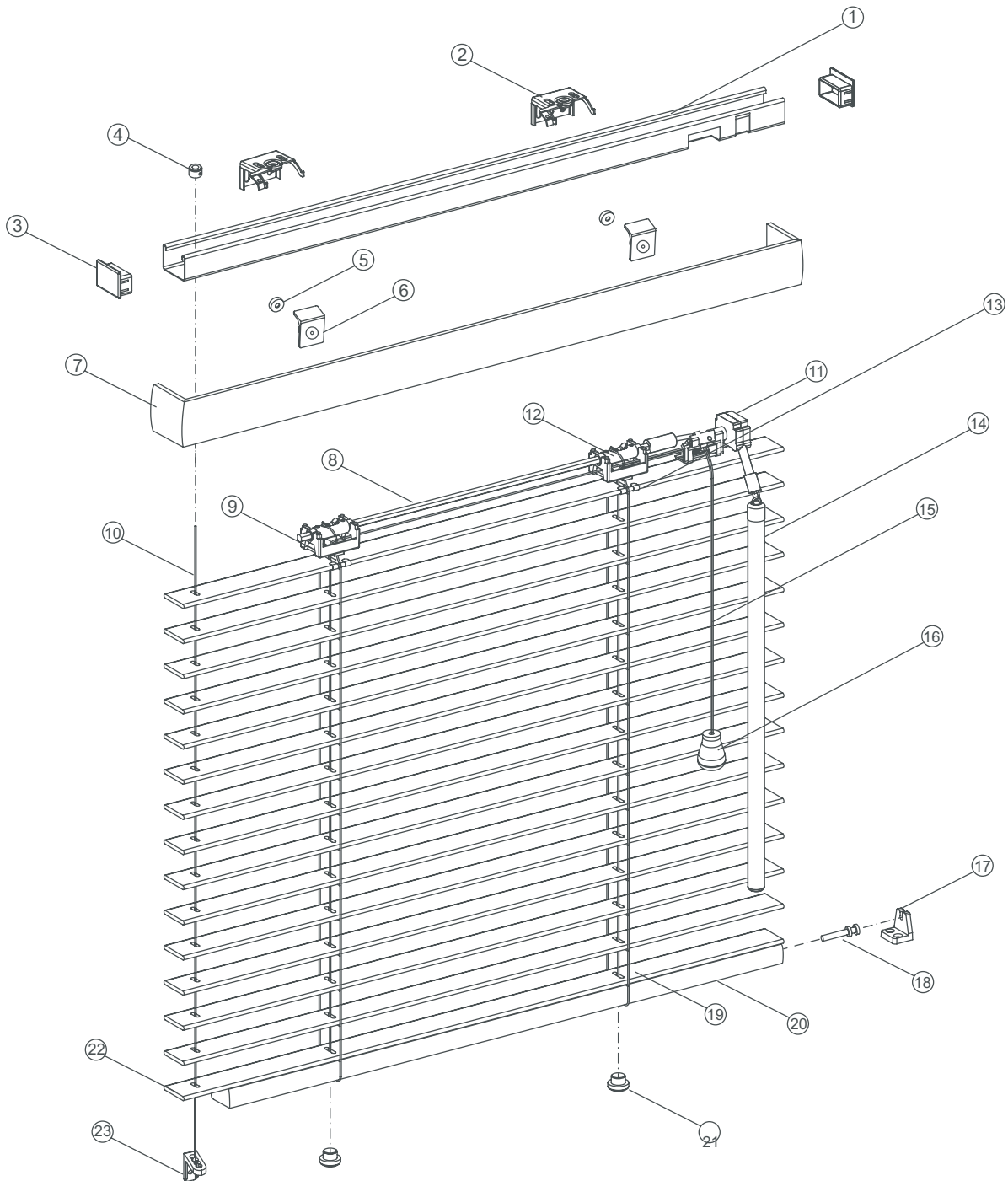

- | | | |
|-----------------------------------|--------------------------|-----------------------------|
| ① Oberschiene 25 x 25 mm | ⑪ Wendegetriebe | ⑳ Knopf für Unterleiste |
| ② Universal Wand und Deckenträger | ⑫ Schnurwickelrolle | ㉑ Holzlamelle |
| ③ Endkappe | ⑬ Clip | ㉒ Befestigung für Spannseil |
| ④ Haltering für Spannseil | ⑭ Holzdrehstab | |
| ⑤ Magnet für Blende | ⑮ Zugschnur | |
| ⑥ Halter für Blende | ⑯ Schnurgriff | |
| ⑦ Holzblende | ⑰ Halter für Verspannung | |
| ⑧ Wendewelle | ⑱ Stift für Verspannung | |
| ⑨ Bock für Verspannung | ㉓ Leiterband | |
| ⑩ Seil für Verspannung | ㉔ Unterleiste Holz | |

Diese Jalousie wird standardmäßig mit Echtholzblende geliefert.

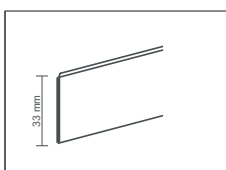

Holzblende Front gerade
33 mm

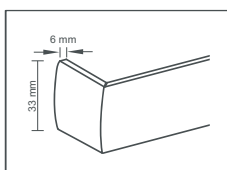

Holzblende mit Ecke
6 mm
33 mm
Aufpreis 15,50 €

Standard- Zubehör wahlweise im Preis enthalten:

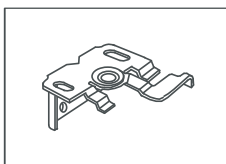

Universal Träger Wand- und Deckenmontage
Oberschiene 25
silber Code 402

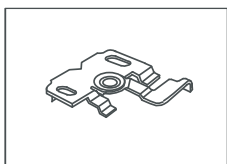

Deckenträger
Oberschiene 25
silber Code 404

Bei Seitenführung wahlweise im Preis enthalten:

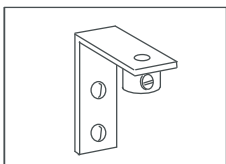

Spannwinkel mit
Feststellring
silber Code 431
weiß Code 430

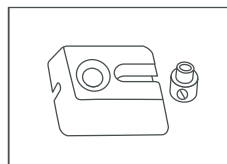

Spannsockel mit
Schraube
für Seitenführung
transparent Code 415

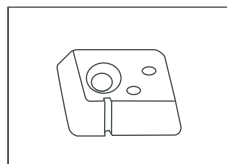

Spannsockel ohne
Schraube
für Seitenführung
transparent Code 416

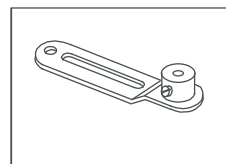

Spannbock
silber Code 433
weiß Code 432

Zubehör mit Mehrpreis:

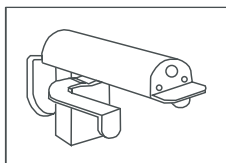

Klemmträger oben
Oberschiene 25
weiß Code 417
Aufpreis 8,20 €

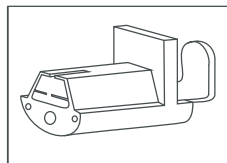

Klemmträger unten
weiß Code 421
Aufpreis 8,20 €

Bedienvarianten

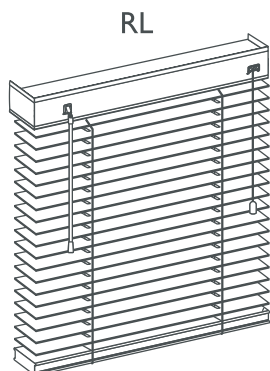

RL
Schnuraufzug Rechts
Schnurwendung Links

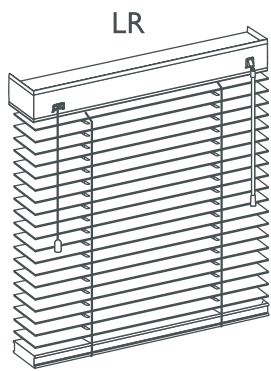

LR
Schnuraufzug Links
Schnurwendung Rechts

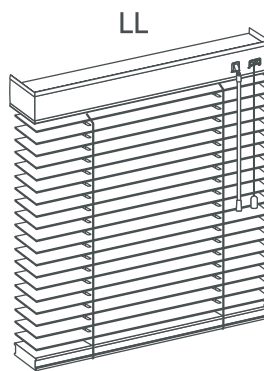

LL
Schnurwendung Links
Schnuraufzug Links

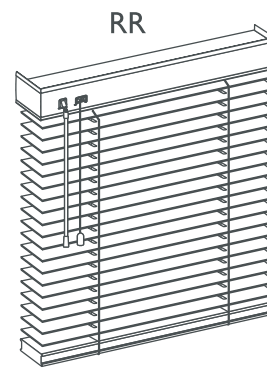

RR
Schnuraufzug Rechts
Schnurwendung Rechts

Bei Anlagen bis 350 mm breit Bedienung nur LR oder RL möglich.

Preise für Sondergrößen auf Anfrage. Alle Jalousien sind Maßanlagen und können deshalb nicht umgetauscht oder zurückgenommen werden. Technische Änderungen vorbehalten.