

Jalousie - Aluminium 25

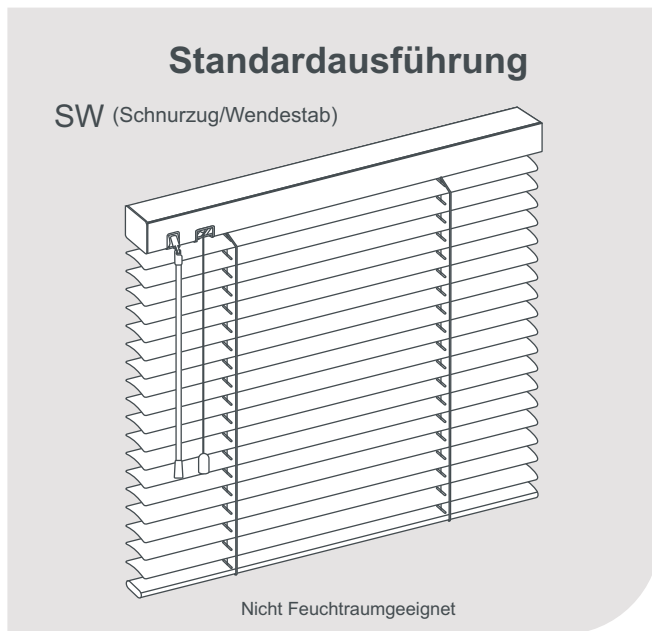

Lamellenbreite

25
mm

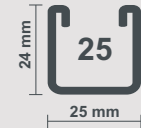

Größenempfehlung

Fläche, max. (qm)	7
Breite, min. (mm)	240
Breite, max. (mm)	3000
Höhe, max. (mm)	3800

Pakethöhen (mm)

Lamellenbreite	Jalousiehöhe (mm)				
	1000	1500	2000	2500	3000
25 mm	70	90	100	115	130

Leistungsverzeichnis

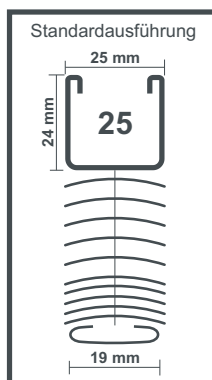

Oberschiene: U-Profil aus Stahl, Breite 25 mm, Höhe 24 mm, mit abgerundeten Kanten, 0,50 mm stark, einbrennlackiert. Farbton auf die Lamellen abgestimmt. Endkappen innenliegend aus Kunststoff, transparent. Siehe Farbkarten.

Unterschiene: U-Profil aus Stahl, Breite 19 mm, Höhe 10 mm mit abgerundeten Kanten, 0,50 mm stark, einbrennlackiert. Farbton auf die Lamellen abgestimmt. Siehe Farbkarten. Endkappen innenliegend aus Kunststoff, transparent.

Lamellen: Breite 25 mm, Stärke 0,21 mm. Die Lamellen bestehen aus einem doppelt einbrennlackiertem Aluminiumband in konvexer Form.

Zugschnur: Die Zugschnur besteht aus einem vorgeschumpften, alterungsbeständigem, hochfestem, farblich abgestimmten 1,40 mm Polyestergergarn.

Bedienung: Anordnung der Schnur und des Wendegetriebes wahlweise rechts, links oder getrennt. Wenden der Lamellen in beide Richtungen, mittels seitlich angebrachten Wendestabes aus Plexiglas. Der Aufzug und das Arretieren der Lamellen, erfolgt mittels seitlich angebrachter Aufzugschnur.

Befestigung: Als Standard werden Kombiträger (Code 402) geliefert.

Preise für Sondergrößen auf Anfrage. Alle Jalousien sind Maßanlagen und können deshalb nicht umgetauscht oder zurückgenommen werden. Technische Änderungen vorbehalten.

Montage und Bedienvarianten 25 mm

Seitenführung Montage im Falz

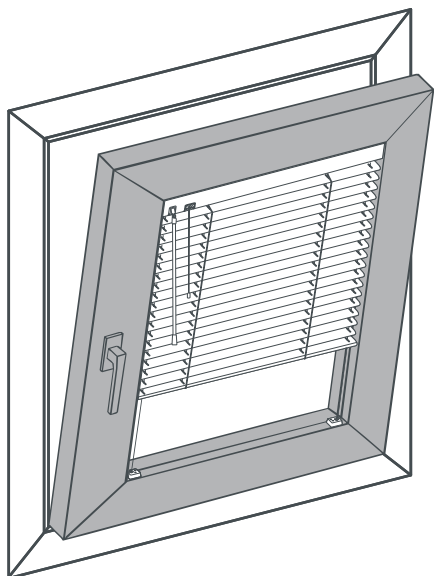

Empfehlenswert bei Jalousien für Kippfenster und Balkontüren, damit die Jalousie nicht in den Raum kippt. Die Jalousie wird mit dem Fenster verspannt.

Bei fast allen Modellen möglich.

Seitenführung Montage auf dem Rahmen

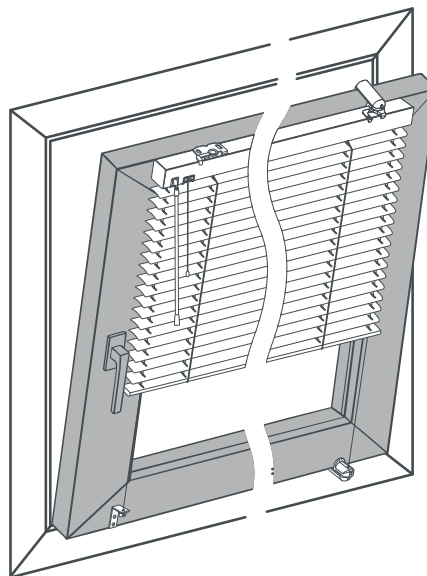

Empfehlenswert bei Jalousien für Kippfenster und Balkontüren, damit die Jalousie nicht in den Raum kippt. Die Jalousie wird mit dem Fenster verspannt.

Bei fast allen Modellen möglich.

Schnurzug / Wendestab

LL

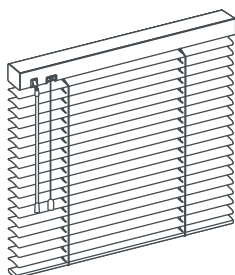

Schnur links
Wendestab links

RR

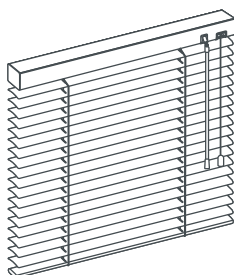

Schnur rechts
Wendestab rechts

LR

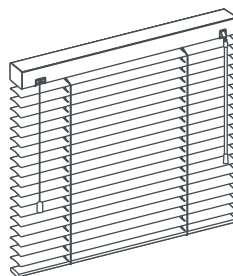

Schnur links
Wendestab rechts

RL

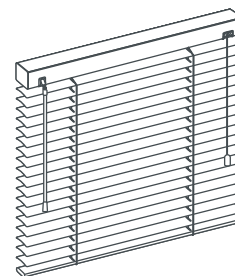

Schnur rechts
Wendestab links

Zubehör 25 mm

Standard- Zubehör wahlweise im Preis enthalten:

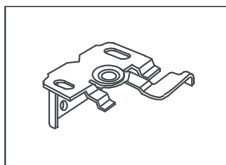

Universal Träger Wand- und Deckenmontage
Oberschiene 25
silber Code 402

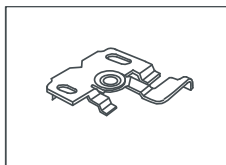

Deckenträger
Oberschiene 25
silber Code 404

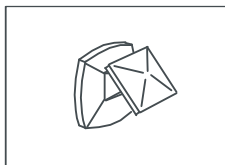

Schnurwickler 2 Stück
transparent Code 410

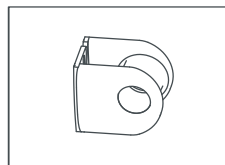

Kindersicherung
Bedienungskette
transparent Code 315

Bei Seitenführung wahlweise im Preis enthalten:

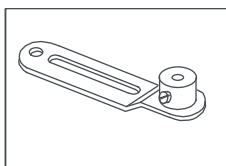

Spannbock
silber Code 433
weiß Code 432

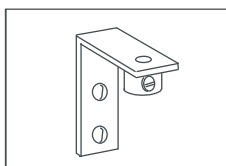

Spannwinkel mit
Feststellring
silber Code 431
weiß Code 430

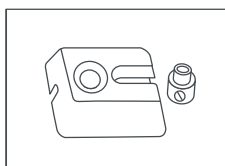

Spannsockel mit
Schraube
für Seitenführung
transparent Code 415

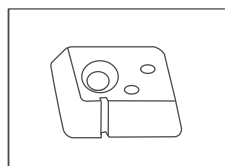

Spannsockel ohne
Schraube
für Seitenführung
transparent Code 416

Bei Verbundfensterjalousie wahlweise im Preis enthalten:

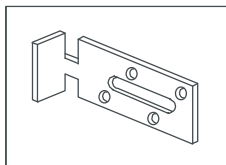

Träger Verbundfenster
groß
silber Code 406

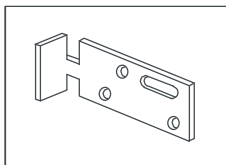

Träger Verbundfenster
klein
silber Code 405

Zubehör mit Mehrpreis siehe Preisliste:

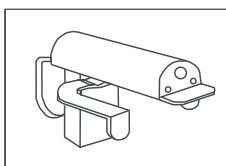

Klemmträger oben
Oberschiene 25
weiß Code 417

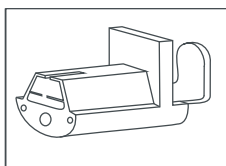

Klemmträger unten
weiß Code 421

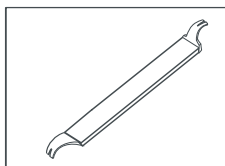

Schnurwickelplatte
selbstklebend
weiß Code 411

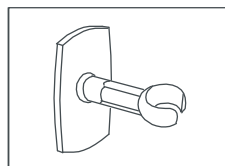

Wendestabhalter
selbstklebend
weiß Code 412

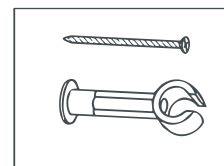

Wendestabhalter
mit Schraube
weiß Code 413

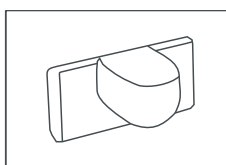

Magnethalter
selbstklebend
weiß Code 440

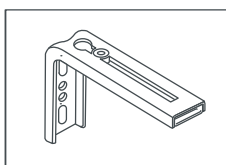

Wandmontage Träger
weiß Code 407

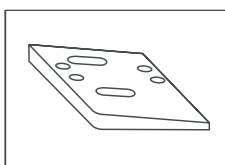

Montagekeil
transparent Code 479

Preise für Sondergrößen auf Anfrage. Alle Jalousien sind Maßanlagen und können deshalb nicht umgetauscht oder zurückgenommen werden. Technische Änderungen vorbehalten.

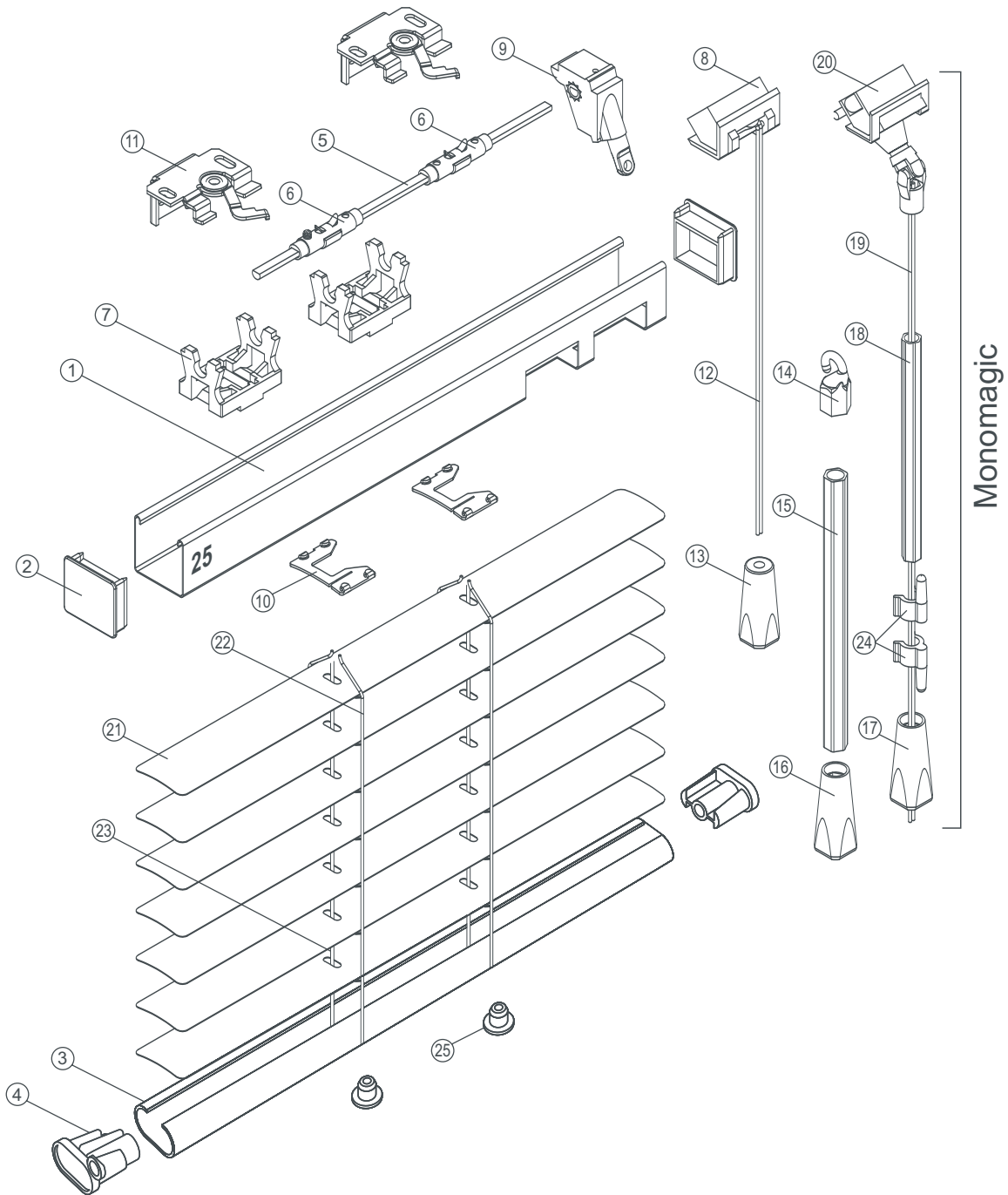

- | | |
|-------------------------------------|--|
| ① Oberschiene 25 mm (25mm x 24 mm) | ⑭ Haken für Plexidrehstab |
| ② Endkappen transparent | ⑮ Plexidrehstab |
| ③ Unterleiste C Profil 19 mm x10 mm | ⑯ Griff für Plexidrehstab |
| ④ Endkappen C Profil | ⑰ Schnurgriff für Mono Magic Bedienung |
| ⑤ Wendewelle D Achse | ⑱ Plexistab für Mono Magic Bedienung |
| ⑥ Wenderolle | ⑲ Schnur für Mono Magic Bedienung |
| ⑦ Lagerböcke | ⑳ Schnurschloss für Mono Magic Bedienung |
| ⑧ Schnurschloss | ㉑ Lamelle |
| ⑨ Wendegetriebe | ㉒ Leiterband |
| ⑩ Lamellenclip | ㉓ Zugschnur |
| ⑪ Universal Wand und Deckenträger | ㉔ Schnurhalterung für Mono Magic Bedienung |
| ⑫ Zugschnur | ㉕ Knopf für Unterleiste |
| ⑬ Zugschnurgriff | |

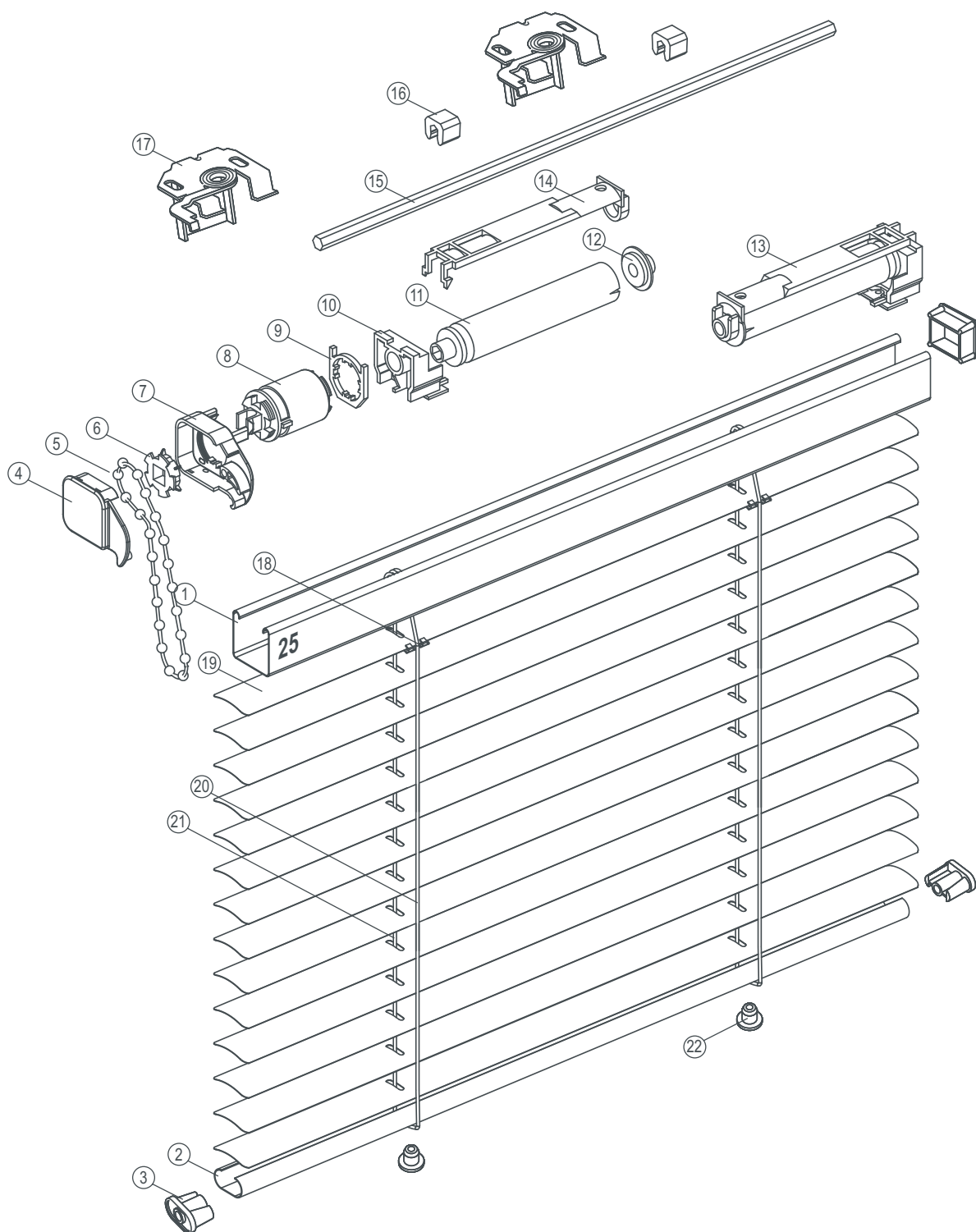

- | | | |
|-------------------------------------|-----------------------------------|-------------------------|
| ① Oberschiene 25 mm (25mm x 24 mm) | ⑩ Lager für Konen | ⑲ Lamelle |
| ② Unterleiste C Profil 19 mm x10 mm | ⑪ Konenrolle | ⑳ Leiterband |
| ③ Endkappen C Profil | ⑫ Konenlager | ㉑ Zugschnur |
| ④ Getriebedeckel | ⑬ Kone komplett | ㉒ Knopf für Unterleiste |
| ⑤ Bedienungskette | ⑭ Konendeckel | |
| ⑥ Antriebsrad | ⑮ Sechskantachse | |
| ⑦ Getriebegehäuse | ⑯ Wellenstopper | |
| ⑧ Getriebe Somfy | ⑰ Universal Wand und Deckenträger | |
| ⑨ Halterung für Getriebe | ⑱ Lamellenclip | |